



Radość z jazdy



NOWE BMW X5.

BMW EFFICIENT DYNAMICS.
MNIJSZA EMISJA. WIĘKSZA RADOŚĆ Z JAZDY.

NOWE BMW X5.



18 Najważniejsze cechy



20 Zestawienia kolorystyczne



24 Kolorystyka, koła i opony

ODKRYWAJ WIRTUALNIE: NOWA APLIKACJA KATALOGI BMW.

Więcej informacji, więcej radości z jazdy: z nową aplikacją Katalogi BMW poznasz BMW cyfrowo i interaktywnie jak nigdy dotąd. Pobierz aplikację Katalogi BMW na swój smartfon lub tablet i odkryj swoje BMW na nowo.

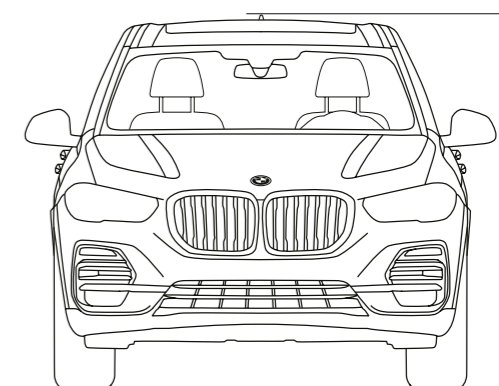

26 Dane techniczne



**WSZYSTKO.
RAZY X.**



**WYZWANIE.
DLA WSZYSTKICH INNYCH.**

**WSIADAJ.
NA NAJWYŻSZYM POZIOMIE.**





**KTOŚ MUSI
DECYDOWAĆ.**



NIE PYTA. DZIAŁA.

**WIELKIE IDEE
NIE ZNAJĄ GRANIC.**



**CEL OZNACZA
SIĘ ZNAKIEM X.**

DOSKONAŁA STYLITYKA KAROSERII DYNAMICZNY, PRĄCY NAPRZÓD FRONT Z WYRAZISTYM KONTUREM BOCZNYM II ŚWIATŁA LASEROWE¹ BMW Z SYGNATURA X II 22-CALOWE OBREĆZE KÓŁ ZE STOPÓW LEKKICH¹. **NOWY POZIOM SYSTEMÓW WSPOMAGAJĄCYCH KIEROWCĘ I SKOMUNIKOWANIA** SYSTEM ASYSTUJĄCY KIEROWCY PROFESSIONAL¹ Z OBSZERNYMI FUNKCJAMI BEZPIECZEŃSTWA I KOMFORTU II KONFIGUROWALNY BMW LIVE COCKPIT PROFESSIONAL Z DWOMA WYŚWIETLACZAMI 12,3" II KLUCZYK CYFROWY¹. **LUKSUSOWA ATMOSFERA, KOMFORTOWE WYPOSAŻENIE** WELCOME LIGHT CARPET II OŚWIETLENIE AMBIENTOWE I DYNAMICZNE OŚWIETLENIE WNETRZA II SZKLANY DACH PANORAMICZNY SKY LOUNGE¹ II ELEKTRYCZNA ROLETA ZAKRYWAJĄCA¹ II DWUCZEŚCIOWĄ ELEKTRYCZNA POKRYWA BAGAŻNIKA. **DOSKONAŁA DYNAMIKA JAZDY NA KAŻDEJ NAWIERZCHNI** BMW xDRIVE II ADAPTACYJNE ZAWIESZENIE PNEUMATYCZNE OBU OSI¹ I PAKIET xOFFROAD¹ II ZINTEGROWANY AKTYWNY UKŁAD KIEROWNICZY¹ II ADAPTACYJNY UKŁAD JEZDNY M PROFESSIONAL¹ II ATRAPA CHŁODNICY ACTIVE AIR STREAM II BMW EFFICIENT LIGHTWEIGHT. **WIESZ, ŻE DASZ RADE – NOWE BMW X5.**

¹ Wyposażenie dodatkowe.

NAJWAŻNIEJSZE CECHY.

Dowiedz się więcej dzięki nowej aplikacji Katalogi BMW dostępnej teraz na smartfony i tablety.

■ wyposażenie standardowe □ wyposażenie dodatkowe



□ Światła laserowe BMW w oryginalnej stylistyce X oferują w trybie światła drogowych zasięg do 500 m – niemal dwukrotnie większy niż konwencjonalne reflektory. Dzięki lepszej widoczności znacznie zwiększa to bezpieczeństwo po zmroku. Niebieska sygnatura X i napis „BMW Laserlight” podkreślają zaawansowanie technologiczne i sportowy charakter pojazdu.



■ BMW Live Cockpit Professional¹ z funkcją nawigacji zawiera wysokiej jakości zespół ekranów obejmujący wysokiej rozdzielczości dotykowy monitor pokładowy o przekątnej 12,3 cala oraz w pełni cyfrowy zestaw wyświetlaczy wskaźników o przekątnej 12,3 cala.



■ Oświetlenie ambientowe zapewnia wewnątrz auta relaksujące światło i obejmuje też światła powitalne z funkcją Welcome Light Carpet. Dynamiczne oświetlenie wnętrza jest częścią standardowego oświetlenia ambientowego. Pozdrowia i żegna ono kierowcę z inscenizacją świetlną, sygnalizuje przychodzące rozmowy telefoniczne i wskazuje otwarte drzwi.



□ System telefoniczny z ładowaniem bezprzewodowym³ oferuje szeroki pakiet funkcji obejmujący łącze Bluetooth i przygotowanie do hotspotu wi-fi.



□ System Harman Kardon Surround Sound ze wzmacniaczem cyfrowym o mocy 464 W, dziewięcioma kanałami, korekcją dźwięku dedykowaną dla danego samochodu i 16 głośnikami.



■ Czarna skórzana kierownica sportowa² z grubym kołem i uformowanymi podparciami na ciuki jest szczególnie przyjemna w dotyku i świetnie leży w dłoniach.

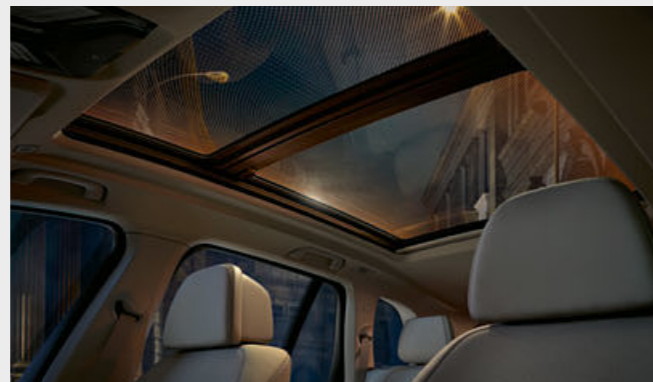

□ Szklany dach panoramiczny Sky Lounge zapewnia w dzień atmosferę przestronności, a po zmroku stylowy nastrój dzięki grafice świetlnej wytwarzanej przez 15 tys. elementów świetlnych. Grafikę świetlną można podziwiać w 6 kolorach oświetlenia ambientowego.



■ Standardowe sportowe fotele przednie mają wiele możliwości elektrycznej regulacji, dzięki czemu zapewniają świetną pozycję siedzenia i optymalne trzymanie boczne. Standardowa skóra Vernasca z designerską perforacją, na zdjęciu w kolorze beżu Canberra, nadaje wnętrzu wyjątkowo szlachetny wygląd.



□ Automatyczne domykanie drzwi samoczynnie i niemal bezgłośnie domyka przymknięte drzwi.



□ Hak holowniczy z elektrycznie rozkładaną główką i kontrolą stabilności przyczepy dopuszczony jest do wysokiej masy przyczep do 3500 kg.

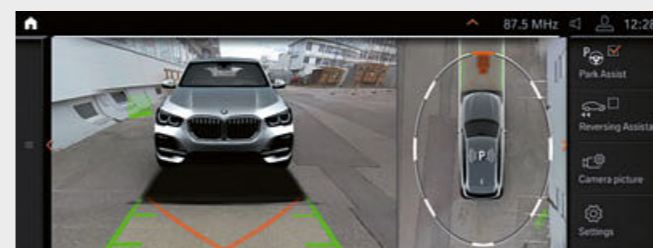

□ Asystent parkowania ułatwia parkowanie samochodu. Kamera cofania zapewnia lepszą widoczność do tyłu. Asystent parkowania automatycznie parkuje samochód równoległe do jezdni. Asystent cofania pomaga kierowcy podczas cofania, np. przy wąskich przejazdach.

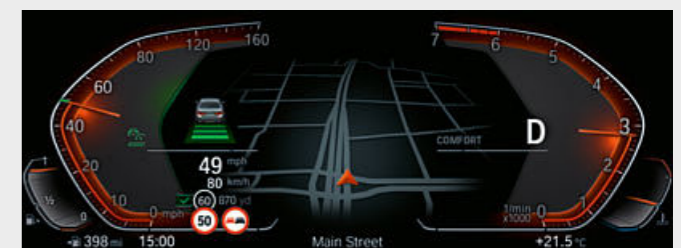

□ Automatyczny asystent ograniczeń prędkości⁴ dynamicznie dostosowuje aktywny regulator prędkości do zbliżających się ograniczeń prędkości. Są one określone przez system nawigacyjny wzdłuż prawdopodobnej trasy i sprawdzane przez kamerę. Dostarczane informacje są na bieżąco aktualizowane przez całą flotę.

¹ Aktualizacje map oferowane są przez trzy lata bez kosztów licencji.

² Opcja niedostępna w M50d.

³ Możliwe indukcyjne ładowanie zgodnie ze standardem Qi kompatybilnych telefonów komórkowych. Do wybranych smartfonów bez funkcji ładowania indukcyjnego zgodnie ze

standardem Qi dostępne są w ofercie oryginalnych akcesoriów BMW specjalne etui do ładowania.

Hotspot wi-fi umożliwia w samochodzie korzystanie z internetu w maksymalnym standardzie LTE. Korzystanie jest odpłatne.

⁴ Element systemu asystującego kierowcy Professional.

Dowiedz się więcej dzięki nowej aplikacji Katalogi BMW dostępnej teraz na smartfony i tablety.

■ wyposażenie standardowe □ wyposażenie dodatkowe

PAKIET SPORTOWY M

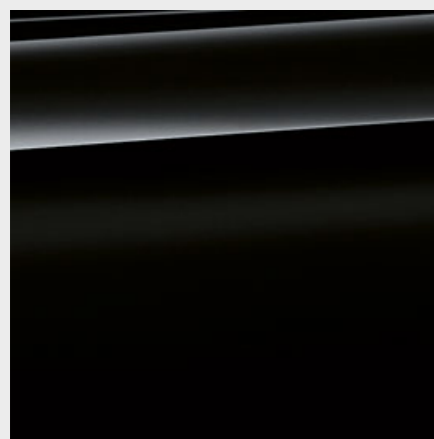

■ **Niemetalizowany 668 czarny**¹



■ **Niemetalizowany 300 biel alpejska**²

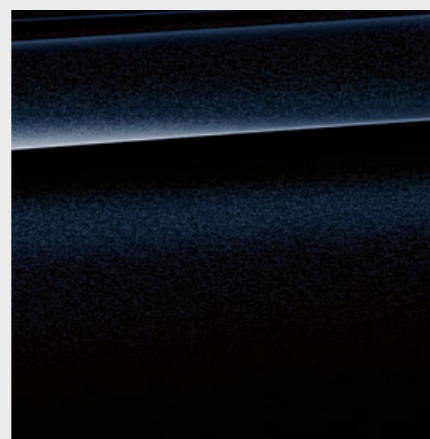

□ **Metalizowany 416 czarny karbon**⁴

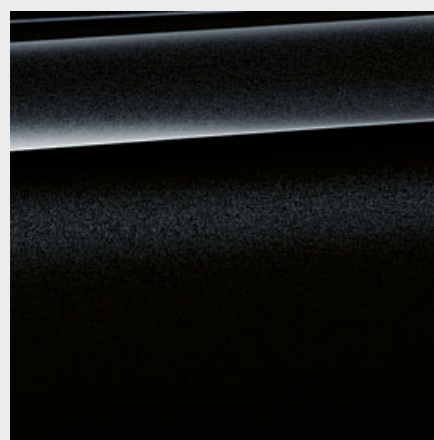

□ **Metalizowany 475 szafirowoczarny**⁵



□ **Metalizowany A96 biel mineralna**⁵

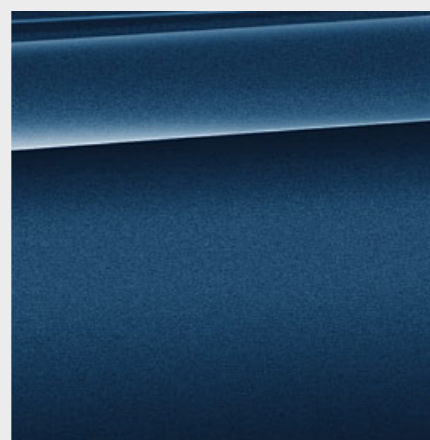

□ **Metalizowany C1M niebieski Phytanic**⁵

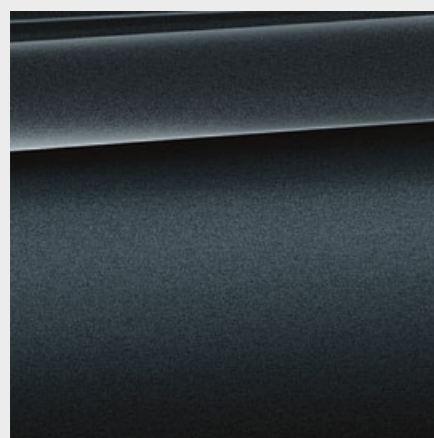

□ **Metalizowany C27 arktyczny szary z brylantowym połyskiem**⁵

BMW INDIVIDUAL



□ **BMW Individual C1N kamień słoneczny, metalizowany**^{3,5}

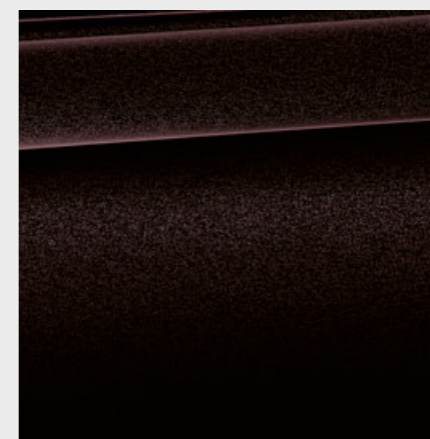

□ **BMW Individual X03 rubinowoczarny, metalizowany**⁶

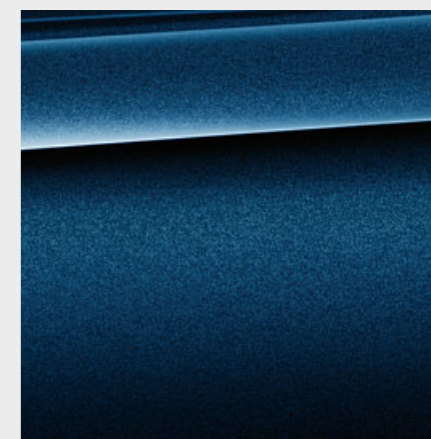

□ **BMW Individual X10 niebieski tanzanit, metalizowany**⁶

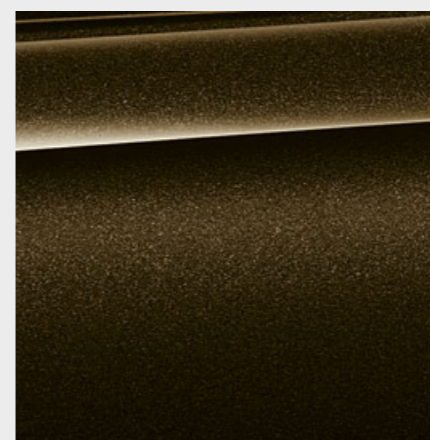

□ **BMW Individual X13 brązowy piryt, metalizowany**⁶

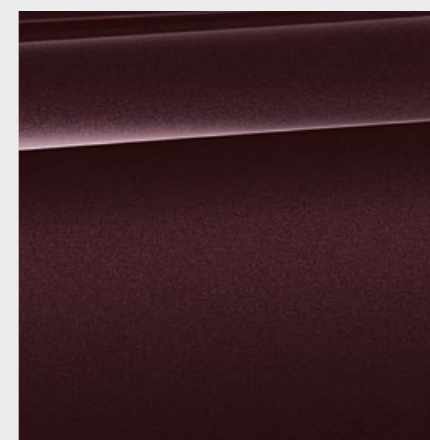

□ **BMW Individual X1B ametryn, metalizowany**⁶



Nieskończona różnorodność barw.
Interesuje Cię indywidualny kolor lakieru? Specjaliści z BMW Individual chętnie Ci doradzą.

Dowiedz się więcej dzięki nowej aplikacji Katalogi BMW dostępnej teraz na smartfony i tablety.

■ wyposażenie standardowe □ wyposażenie dodatkowe

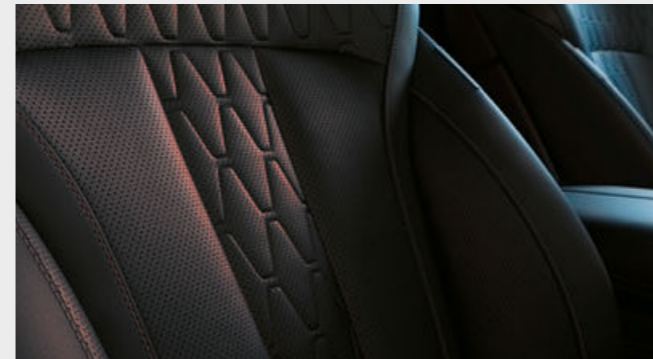

SKÓRA

Dostępność

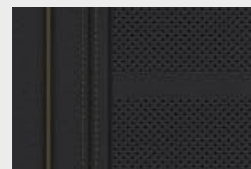

- Standard
- xLine
- Pakiet sportowy M

Skóra Vernasca MCSW perforowana, czarna, kolor wnętrza: czarny

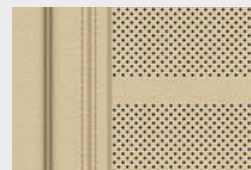

- Standard
- xLine
- Pakiet sportowy M

Skóra Vernasca MCHC perforowana, beż Canberra, kolor wnętrza: mokka¹

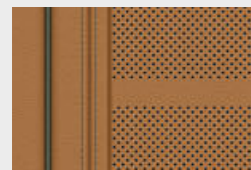

- Standard
- xLine
- Pakiet sportowy M

Skóra Vernasca MCR1 perforowana, koniak, kolor wnętrza: czarny

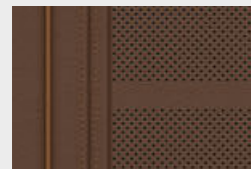

- Standard
- xLine
- Pakiet sportowy M

Skóra Vernasca MCHF perforowana, kawa, kolor wnętrza: czarny



- Standard
- xLine
- Pakiet sportowy M

Skóra Vernasca MCEW perforowana, kość słoniowa, kolor wnętrza: czarny³

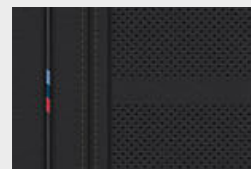

- Pakiet sportowy M

Skóra Vernasca MAH9 czarna z kontrastującym brązowym stebnowaniem, kolor wnętrza: czarny⁴

LISTWY OZDOBNE

Dostępność

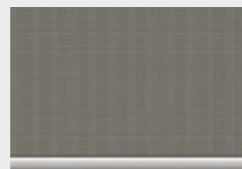

- Standard
- xLine
- Pakiet sportowy M

4KM listwy ozdobne z ciemnego aluminium z efektem siatki

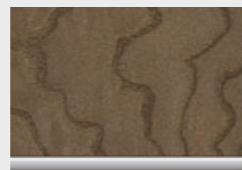

- Standard
- xLine
- Pakiet sportowy M

4KP drewno szlachetne, brązowe, metalizowany jesion słojuwany, błyszczący

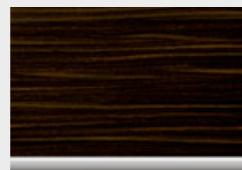

- Standard
- xLine
- Pakiet sportowy M

4KR drewno szlachetne Fineline Stripe, brązowe, błyszczące

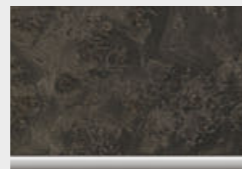

- Standard
- xLine
- Pakiet sportowy M

4KT drewno szlachetne, antracytowo-brązowa topola słojuwana, porowata



- Pakiet sportowy M

4KK listwy ozdobne z aluminium Hexagon⁴

SKÓRA BMW INDIVIDUAL

Dostępność



- Standard
- xLine
- Pakiet sportowy M

Rozszerzona tapicerka BMW Individual ze skóry Merino VASW czarna, kolor wnętrza: czarny²



- Standard
- xLine
- Pakiet sportowy M

Rozszerzona tapicerka BMW Individual ze skóry Merino VATQ, truflowa, kolor wnętrza: czarny²



- Standard
- xLine
- Pakiet sportowy M

Rozszerzona tapicerka BMW Individual ze skóry Merino VAHF kawa, kolor wnętrza: czarny²



- Standard
- xLine
- Pakiet sportowy M

Rozszerzona tapicerka BMW Individual ze skóry Merino VAEW, kość słoniowa, kolor wnętrza: czarny²

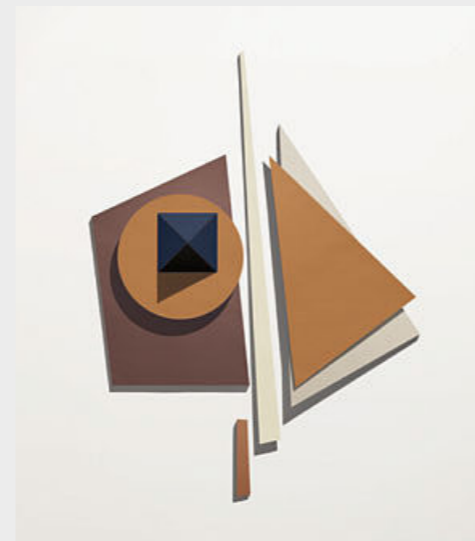

Tapicerka bez granic. A może monogram? Specjaliści z BMW Individual chętnie Ci doradzą.

LISTWY OZDOBNE BMW INDIVIDUAL

- Standard
- xLine
- Pakiet sportowy M

4ML listwy ozdobne BMW Individual, czarny lakier fortepianowy



- Standard
- xLine
- Pakiet sportowy M

4WW drewno szlachetne BMW Individual, srebrnoszary błyszczący jesion słojuwany

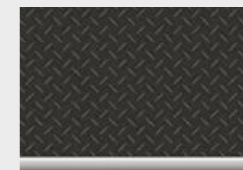

- Standard
- xLine
- Pakiet sportowy M

XET drewno szlachetne BMW Individual Fineline, czarne z aluminiowymi wstawkami⁵

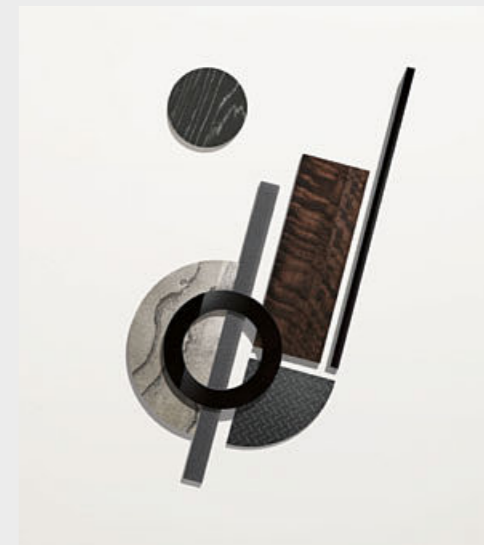

Eleganckie listwy. Jasnobrązowe drewno szlachetne czy czarny lakier? Specjaliści z BMW Individual chętnie Ci doradzą.

Prosimy pamiętać, że nawet w przypadku użycia zgodnego z przeznaczeniem po pewnym czasie mogą wystąpić zabrudzenia tapicerki, których nie da się usunąć. Może to być spowodowane szczególnie przez farbującą odzież.

¹ Tylko w połączeniu z innym wyposażeniem.
² Tylko w połączeniu z fotelami komfortowymi.
³ Przewidywany termin wprowadzenia: 12/2018.

⁴ Wyposażenie standardowe w M50d.
⁵ Dostępne od 04/2019.

OBREĆCZE KÓŁ I OPONY.

Dowiedz się więcej dzięki nowej aplikacji Katalogi BMW dostępnej teraz na smartfony i tablety.



19-calowe obręcze kół ze stopów lekkich V Spoke 734 Reflex Silver z funkcją jazdy awaryjnej, 9J x 19, opony 265/50 R19.¹



20-calowe obręcze kół ze stopów lekkich Star Spoke 736 Ferric Grey z ogumieniem mieszanym i funkcją jazdy awaryjnej, przód 9J x 20, opony 275/45 R20, tył 10,5J x 20, opony 305/40 R20.¹



20-calowe obręcze kół ze stopów lekkich V Spoke 738 Bicolor Ferric Grey z ogumieniem mieszanym i funkcją jazdy awaryjnej, frezowane, przód 9J x 20, opony 275/45 R20, tył 10,5J x 20, opony 305/40 R20.²



21-calowe obręcze kół ze stopów lekkich Y Spoke 744 Bicolor Orbit Grey z ogumieniem mieszanym i funkcją jazdy awaryjnej, frezowane, przód 9,5J x 21, opony 275/40 R21, tył 10,5J x 21, opony 315/35 R21.¹



21-calowe obręcze kół ze stopów lekkich Y Spoke 744 Orbit Grey z ogumieniem mieszanym i funkcją jazdy awaryjnej, przód 9,5J x 21, opony 275/40 R21, tył 10,5J x 21, opony 315/35 R21.¹



22-calowe obręcze kół M ze stopów lekkich V Spoke 747 M Cerium Grey mat z ogumieniem mieszanym, frezowane, przód 9,5J x 22, opony 275/35 R22, tył 10,5J x 22, opony 315/30 R22.³

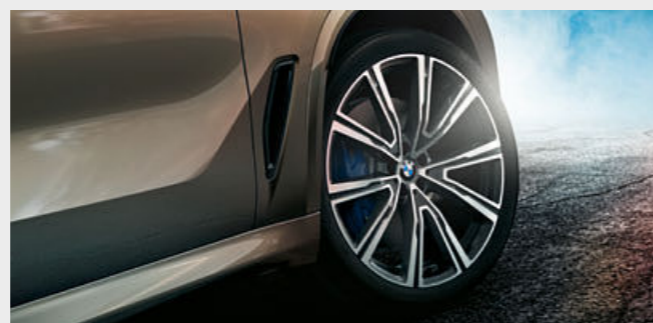

22-calowe obręcze kół BMW Individual ze stopów lekkich V Spoke 746 l Orbit Grey z ogumieniem mieszanym, frezowane, przód 9,5J x 22, opony 275/35 R22, tył 10,5J x 22, opony 315/30 R22.

ORYGINALNE AKCESORIA BMW.

Wyposażenie 24 | 25

wyposażenie standardowe wyposażenie dodatkowe akcesoria



Nowoczesny **pojemnik dachowy** w kolorze czarnym z tytanowosrebrnymi bokami ma pojemność 520 l i pasuje do wszystkich systemów belek dachowych BMW. Dwustronny system otwierania z potrójnym zamkiem centralnym po obu stronach umożliwia łatwy załadunek i utrudnia kradzież zawartości pojemnika.



BMW Advanced Car Eye 2.0 to bardzo czuła kamera Full HD, która rejestruje zdarzenia wokół samochodu – również podczas parkowania. W przypadku wstrząsu lub nietypowego ruchu wewnątrz lub na zewnątrz auta kamera automatycznie rejestruje sytuację w celu udokumentowania ewentualnej kolizji lub (próby) włamania.



Bagażnik tylny na rowery Pro 2.0 jest lekki, a przy tym stabilny – jego udźwig wynosi do 60 kg. Jest niezwykle prosty w obsłudze i umożliwia transport dwóch rowerów lub rowerów elektrycznych (z możliwością rozbudowy na trzy rowery). Funkcja odchylenia zapewnia w każdej chwili łatwy dostęp do bagażnika.



Antypoślizgowa, wodoodporna mata chroniąca bagażnik przed brudem i wilgocią. W kolorze czarnym ze wstawką ze stali szlachetnej pasującą do wnętrza.

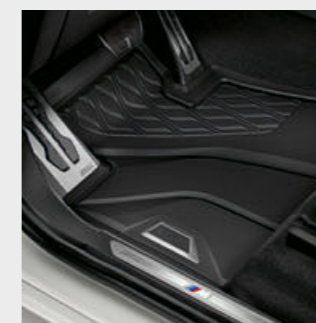

Idealnie dopasowane zabezpieczenie przed wilgocią i brudem w przestrzeni na nogi z przodu. Czarna wersja ze wstawką ze stali szlachetnej idealnie pasuje do wnętrza.

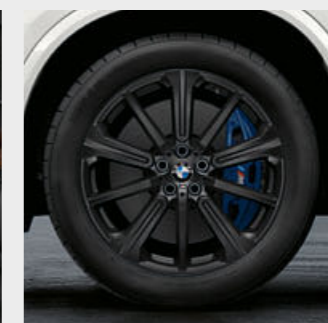

Wysokiej jakości 20-calowe obręcze kół M ze stopów lekkich Star Spoke 748 M Jet Black, matowe⁴. Zestaw kompletnych kół letnich RDC z ogumieniem mieszanym Runflat.



Lekkie 22-calowe obręcze kół M Performance ze stopów lekkich Star Spoke 749 M Bicolor Jet Black, frezowane. Zestaw kompletnych kół letnich RDC.

¹ Opcja niedostępna w M50d.

² Tylko w połączeniu z xLine.

³ Tylko w M50d. Opcja niedostępna w M50d.

⁴ Również dostępne jako zestaw kompletnych kół zimowych.

Odkryj innowacyjne rozwiązania BMW obejmujące elementy zewnętrzne, wyposażenie wnętrza, systemy komunikacyjne i informacyjne oraz transport i wyposażenie bagażnika. Dealer BMW chętnie doradzi w kwestii wyboru oryginalnych akcesoriów BMW i wręczy

specjalny katalog akcesoriów. Więcej informacji na ten temat można znaleźć na stronie www.bmw.pl/akcesoria

BMW X5		xDrive40i ⁶	xDrive30d	M50d
Masa				
Masa własna wg UE (xDrive) ¹	kg	2135	2185	2350
Dopuszczalna masa całkowita (xDrive)	kg	2800	2860	3010
Dopuszczalna masa przyczepy bez hamulca (xDrive) ²	kg	750	750	750
Dopuszczalna masa przyczepy z hamulcem do nachylenia maks. 12% / maks. 8% (xDrive) ²	kg	3500/3500	3500/3500	3500/3500
Pojemność bagażnika	l	650–1870	650–1870	650–1870
Silnik				
Cylindry / zawory		6/4	6/4	6/4
Pojemność skokowa	cm ³	2998	2993	2993
Moc maksymalna / znamionowa prędkość obrotowa	kW (KM) / obr/min	250 (340) / 5500–6500	195 (265) / 4000	294 (400) / 4400
Maks. moment obrotowy / prędkość obrotowa	Nm/obr/min	450 / 1500–5200	620 / 2000–2500	760 / 2000–3000
Przeniesienie napędu				
Rodzaj napędu		na cztery koła	na cztery koła	na cztery koła
Standardowa skrzynia biegów (xDrive)		Steptronic	Steptronic	Sportowa Steptronic
Osiągi				
Prędkość maksymalna (xDrive)	km/h	243	230	250 ³
Przyspieszenie (xDrive) 0 – 100 km/h	s	5,5	6,5	5,2
Zużycie^{4, 5, 6} – wszystkie silniki spełniają wymogi normy Euro 6				
Cykl miejski (xDrive)	l/100 km	10,6–10,4	7,5–6,8	8,1–7,6
Cykl pozamiejski (xDrive)	l/100 km	7,5–7,4	6,2–5,6	6,7–6,3
Cykl mieszany (xDrive)	l/100 km	8,7–8,5	6,7–6,0	7,2–6,8
Norma emisji spalin (wg homologacji)		EU6d-temp	EU6d-temp	EU6d-temp
Emisja CO ₂ w cyklu mieszanym (xDrive)	g/km	197–193	175–158	189–179
Klasa energetyczna (xDrive)		C	B-A	B
Pojemność zbiornika paliwa ok.	l	83	80	80
Koła / opony				
Rozmiar opon		255/55 R18 W	255/55 R18 W	275/40 R21 Y 315/35 R21 Y
Rozmiar obręczy kół		8,5J x 18	8,5J x 18	9,5J x 21/ 10,5 J x 21
Materiał		stop lekki	stop lekki	stop lekki

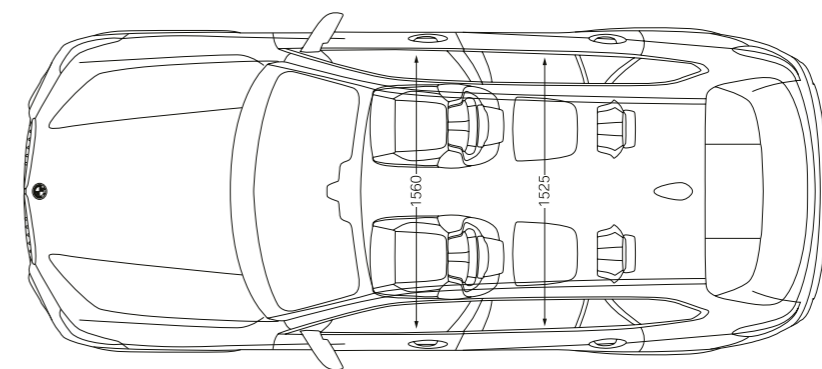
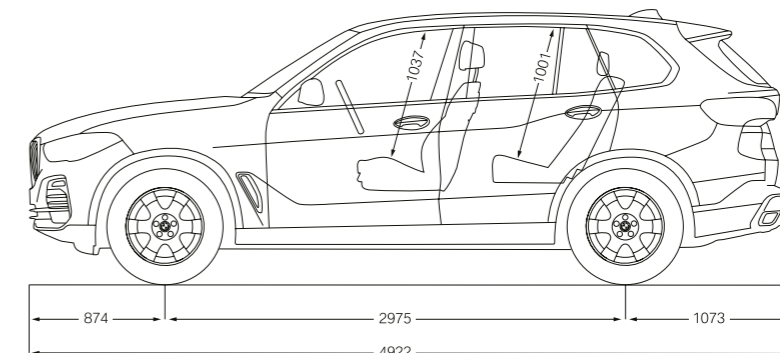
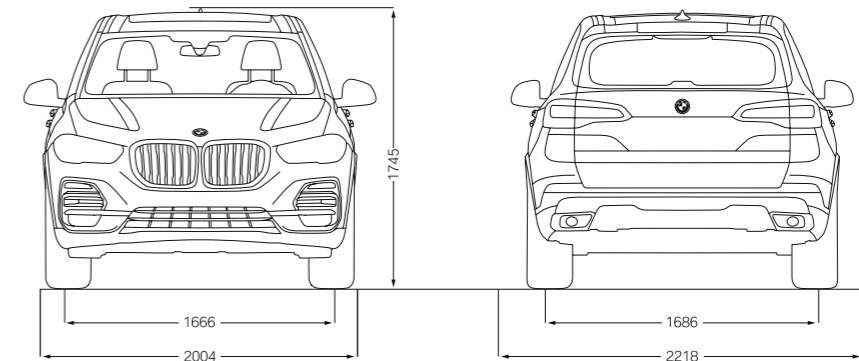

Wszystkie wartości na rysunkach technicznych podano w mm. Wysokość bez anteny dachowej wynosi 1466 mm. Rozstaw kół BMW X5 M50d – z przodu: 1684 mm, z tyłu: 1689 mm. Podane osiągi, zużycie paliwa i emisji CO₂ obowiązują dla samochodów ze standardową skrzynią biegów.

¹ Masa własna wg UE odnosi się do pojazdu ze standardowym wyposażeniem bez wyposażenia dodatkowego. Masa własna uwzględnia 90-procentowe napełnienie zbiornika paliwa i 75 kg wagi kierowcy. Wyposażenie dodatkowe może wpływać na masę pojazdu, ładowność oraz w przypadku wpływu na aerodynamikę na prędkość maksymalną.

² 2700kg bez fabrycznego wyposażenia w hak holowniczy. Rzeczywista masa całkowita przyczepy nie może przekraczać dopuszczalnej masy przyczepy z uwzględnieniem dopuszczalnego obciążenia haka holowniczego.

³ Ograniczona elektronicznie.

⁴ Dane dotyczące mocy silników benzynowych odnoszą się do paliwa o liczbie oktanowej 98. Dane dotyczące zużycia odnoszą się do paliwa referencyjnego zgodnie z VO (UE) 2007/715. Dopuszczalne jest stosowanie paliwa bezołowiowego o liczbie oktanowej 91 lub wyższej i zawartości etanolu do 10% (E10). BMW zaleca stosowanie benzyny bezołowiowej o LO 95.

⁵ Wartości zużycia paliwa, emisji CO₂ i zużycia energii ustalone są zgodnie z obowiązującą procedurą pomiarową VO (UE) 2007/715 w jej aktualnie obowiązującym brzmieniu. Podane wartości dotyczą pojazdów z wyposażeniem standardowym oferowanym w Niemczech, a zakresy uwzględniają różnice wynikające z wybranego rozmiaru kół, opon oraz wyposażenia dodatkowego i mogą się zmienić w trakcie konfiguracji. Wartości zostały już ustalone zgodnie z nowym cyklem testowym WLTP i przeliczone na NEDC, aby umożliwić ich porównanie.

⁶ Przewidywany termin wprowadzenia: 12/2018.

BMW X5 xDRIVE40i Z PAKIETEM SPORTOWYM M:

6-cylindrowy silnik benzynowy BMW TwinPower Turbo, 250 kW (340 KM), 22-calowe obręcze kół M ze stopów lekkich Double Spoke 742 M Bicolor z ogumieniem mieszanym, lakier metalizowany w kolorze bieli mineralnej, fotele komfortowe w rozszerzonej tapicerce BMW Individual ze skóry Merino, listwy ozdobne z drewna szlachetnego Finition Stripe w błyszczącym kolorze brązowym.

W katalogu przedstawione są modele, elementy wyposażenia i możliwości konfiguracji (wyposażenie standardowe i dodatkowe) pojazdów dostarczanych przez BMW AG na rynek niemiecki. Zakres wyposażenia i możliwości konfiguracji wyposażenia standardowego i dodatkowego w poszczególnych modelach mogą ulec zmianie po terminie oddania tego katalogu do druku 16.05.2018 oraz w innych krajach Unii Europejskiej. Szczegółowych informacji udzielają salony sprzedaży BMW. Zmiany konstrukcji i wyposażenia zastrzeżone.

© BMW AG, Monachium / Niemcy. Przedruk, również we fragmentach, tylko za piśmenną zgodą BMW AG, Monachium.

411 005 134 83 1 2018 BC. Wydrukowano w Niemczech 2018 r.

