



Radość z jazdy



THE X4

BMW X4.



INNOWACJE I TECHNOLOGIE.



18 Dynamika i wydajność
19 Napęd i układ jezdny



20 Systemy wspomagające kierowcę
21 Bezpieczeństwo



22 Łączność i inforozrywka
23 Komfort i funkcjonalność

WYPOSAŻENIE.



24 Modele i linie stylistyczne



30 BMW Individual



32 Inne wyposażenie

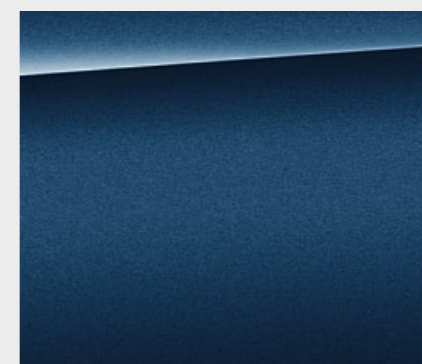

36 Kolorystyka karoserii

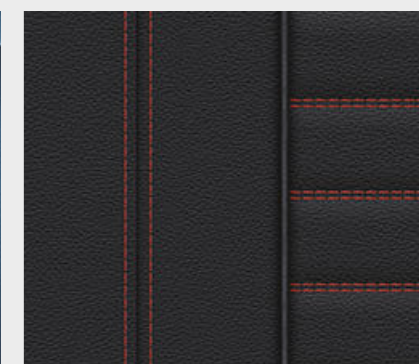

38 Kolorystyka wnętrza



40 Koła i opony



41 Oryginalne akcesoria BMW

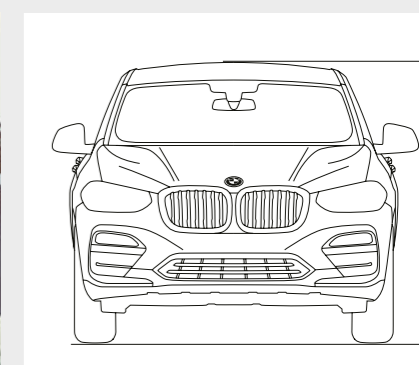

42 Dane techniczne

DYNAMIKA X
STYLISTYKA.



MAKSYMALNA
MOC
PRZYCIĄGANIA.





NA PEŁNYCH STYLISYTYKA
OBROTACH.





AZYL
DLA EKSTRAWERTYKÓW.

W KOŃCU KTOŚ,
KTO CIĘ ROZUMIE.



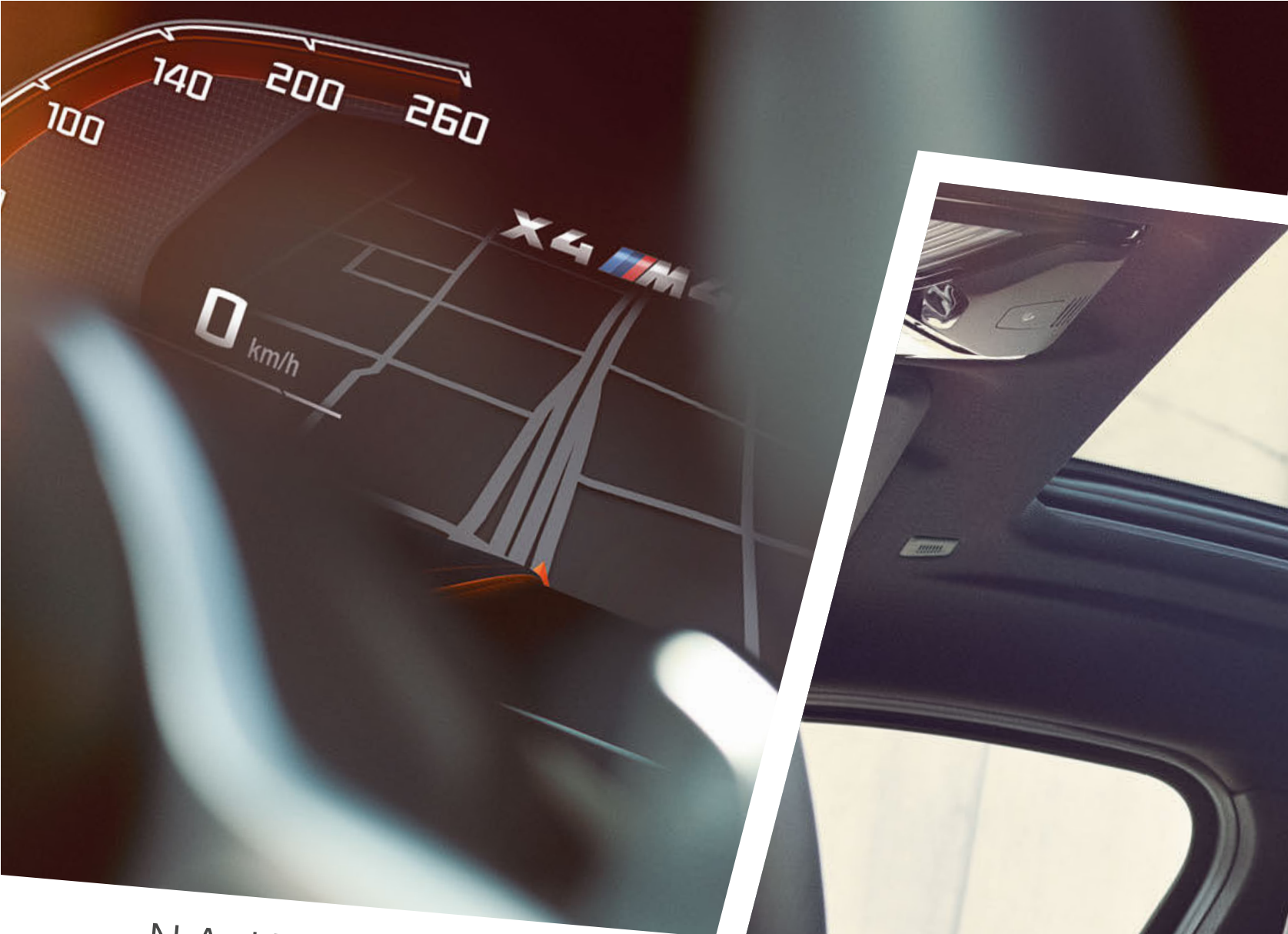

NAJPIĘKNIEJSZE
MIEJSCE
W MIEŚCIE.





BMW X4.

PEWNA SIEBIE, ATLETYCZNA SYLWETKA SPORTOWY WYGLĄD I AERODYNAMICZNE NERKI II W PEŁNI DIODOWE REFLEKTORY I LAMPY TYLNE II 21-CALOWE OBREZCE KÓŁ ZE STOPÓW LEKKICH¹. **WYBITNE OSIĄGI** ROZKŁAD MASY NA OSIE 50:50 DAJĄCY IDEALNĄ ZWINNOŚĆ II BMW xDRIVE Z AKTYWNYM SPORTOWYM DYFERENCJAŁEM M² II M PERFORMANCE DLA JESZCZE BARDZIEJ ATLETYCZNEGO WYGLĄDU. **INNOWACYJNE SYSTEMY WSPOMAGAJĄCE KIEROWCĘ** SYSTEM ASYSTUJĄCY KIEROWCY PLUS^{1,*} II ASYSTENT KIEROWANIA I PROWADZENIA PO PASIE RUCHU^{1,*} II OSTRZEGANIE PRZED RUCHEM POPRZECZNYM II ASYSTENT PARKOWANIA PLUS*. **KOMFORTOWA KOMUNIKACJA SIECIOWA** DOTYKOWY MONITOR POKŁADOWY O PRZEKĄTNEJ 10,25 CALA^{1,*} II STEROWANIE ZA POMOCĄ GESTÓW^{1,*} II WYŚWIETLACZ BMW HEAD-UP³ II BMW CONNECTED DRIVE^{1,*} I USŁUGA CONCIERGE^{1,*}. **NIEPOWTARZALNIE ESTETYCZNA STYLITYKA WNĘTRZA** DUŻY SZKLANY DACH PANORAMICZNY¹ II OŚWIETLENIE AMBIENTOWE WEWNĄTRZ I NA ZEWNĄTRZ ZE ŚWIATŁEM POWITALNYM¹ II UNIKALNE MOŻLIWOŚCI INDYWIDUALIZACJI DZIĘKI BMW INDIVIDUAL. **POZNAJ JEGO SPORTOWY CHARAKTER, ODKRYJ JEGO ESTETYKĘ. BMW X4.**

¹ Wyposażenie dodatkowe.

² Wyposażenie standardowe dostępne wyłącznie w M40i i M40d.

³ Z polaryzacyjnymi okularami przeciwsłonecznymi wskazania wyświetlacza BMW Head-Up widoczne są w ograniczonym zakresie. Wyświetlane elementy zależą od wyposażenia. Wskazania zakładają posiadanie dalszego wyposażenia dodatkowego.

*Dostępność niektórych elementów wyposażenia i funkcji zależy od wersji silnikowej lub innego wyposażenia dodatkowego. Dostępność może się różnić w zależności od rynku. Szczegółowe informacje o okresach obowiązywania, wyposażeniu standardowym i dodatkowym dostępne są na stronie www.bmw.pl, w cenniku oraz u dealerów BMW.

WIĘKSZA MOC, MNIJSZE SPALANIE.

Jeszcze więcej mocy z 3-12 cylindrów. Małe spalanie, duże wrażenie: silniki BMW TwinPower Turbo oferują najwyższą dynamikę przy maksymalnej wydajności za sprawą najnowszego układu wtryskowego, adaptacyjnego rozrządu i zaawansowanego turbodładowania. Nieważne, diesel czy benzyna, nieważne, ile cylindrów: silniki BMW EfficientDynamics oferują znacznie lepszą charakterystykę mocy oraz spontaniczną reakcję silnika już na niskich obrotach i mają przy tym wyjątkowo niskie parametry zużycia paliwa i emisji spalin.

WIĘKSZA RADOŚĆ Z JAZDY, MNIJSZA EMISJA SPALIN.

BMW EfficientDynamics to pakiet technologiczny obejmujący nie tylko napęd, ale i całą koncepcję pojazdu oraz inteligentne zarządzanie energią. Innowacyjne technologie oferowane w wyposażeniu standardowym stale zwiększają wydajność samochodu. Poprzez podniesienie wydajności silników, napędy elektryczne oraz lekką konstrukcję i optymalizację aerodynamiki udało się znacznie obniżyć emisję CO₂ floty BMW.

WIĘKSZA DYNAMIKA, MNIJSZA MASA.

Mniejsza masa dzięki zastosowaniu inteligentnej lekkiej konstrukcji: dopracowanie w każdym detalu – inteligentna lekka konstrukcja oznacza użycie optymalnych materiałów w każdej części samochodu. Poprzez zastosowanie wyjątkowo lekkich nowoczesnych materiałów takich jak aluminium czy karbon BMW EfficientLightweight dąży do maksymalnej redukcji masy. Zapewnia to jeszcze bardziej dynamiczne właściwości jezdne w połączeniu z jeszcze większą stabilnością, bezpieczeństwem i komfortem.



AERODYNAMIKA

Odpowiednie rozwiązania aerodynamiczne optymalizują współczynnik oporu powietrza i wydajność oraz poprawiają akustykę wewnątrz auta. Zmniejszają też zużycie paliwa. Atrapa chłodnicy Active Air Stream, skrzela, zastony powietrzne na przednich kołach i aerodynamiczne obręcze kół to kolejne detale zmniejszające opory powietrza.

ATRAPA CHŁODNICZY ACTIVE AIR STREAM

Atrapa chłodnicy Active Air Stream to nowy przykład optymalizacji aerodynamiki. Przy mniejszym zapotrzebowaniu na chłodzenie klapy powietrzne w atrapie chłodnicy zamykają się elektronicznie, zmniejszając przepływ powietrza w komorze silnika. Poprawia to aerodynamikę i zmniejsza zużycie paliwa.

PRZEŁĄCZNIK WŁAŚCIWOŚCI JEZDNYCH Z ADAPTIVE MODE

Przełącznik właściwości jezdnych umożliwia wybór standardowego trybu COMFORT, ekonomicznego trybu ECO PRO lub trybu SPORT umożliwiającego jeszcze bardziej dynamiczną jazdę. Nowa interaktywna funkcja Adaptive Mode* odpowiednio wcześniej dostosowuje dynamiczną kontrolę amortyzatorów, układ kierowniczy i skrzynię Steptronic do danej sytuacji podczas jazdy.

W BMW X4.

* Wyposażenie dodatkowe.

² Tylko w M40i oraz M40d.

³ Ograniczona elektronicznie.



NAJWAŻNIEJSZE CECHY SILNIKÓW BMW X4.

M40i

- 6-cylindrowy silnik benzynowy BMW TwinPower Turbo o mocy 265 kW (360 KM) i momencie obrotowym 500 Nm
- przyspieszenie 0–100 km/h: 4,8 s
- prędkość maksymalna: 250 km/h³
- zużycie paliwa w cyklu mieszanym: 9,2–10,0 l/100 km
- emisja CO₂ w cyklu mieszanym: 209–228 g/km

xDrive20d

- 4-cylindrowy silnik wysokoprężny BMW TwinPower Turbo o mocy 140 kW (190 KM) i momencie obrotowym 400 Nm
- przyspieszenie 0–100 km/h: 8,0 s
- prędkość maksymalna: 213 km/h
- zużycie paliwa w cyklu mieszanym: 6,2–7,0 l/100 km
- emisja CO₂ w cyklu mieszanym: 161–183 g/km

MY DOTRZYMUJEMY SŁOWA: DZIĘKI STRATEGII BMW EFFICIENT DYNAMICS WSZYSTKIE SILNIKI BMW TWIN POWER TURBO SPEŁNIAJĄ STANDARDOWO NORMĘ EURO 6.

8-stopniowa sportowa skrzynia Steptronic^{1,*} umożliwi bardzo sportową zmianę biegów. Zarówno automatycznie, jak i ręcznie łopatkami przy kierownicy lub dźwignią biegów, umożliwiając komfortową albo dynamiczną jazdę. W trybie SPORT i przy dźwigni w lewej pozycji S/M zmianę biegów skonfigurowano pod kątem najwyższych osiągnięć.

Inteligentny **napęd na cztery koła BMW xDrive** adaptacyjnie i płynnie rozdziela napęd na koła przednie i tylne, poprawiając trakcję, dynamikę jazdy i zwiększając bezpieczeństwo jazdy w każdej sytuacji. Dla dodatkowego podniesienia zwinności elektroniczny rozdział momentu przeciwdziała też pod- i nadsterowności na zakrętach.

Adaptacyjny układ jezdny M^{1,2} dostosowuje się elektronicznie do warunków nawierzchni i jazdy. Oprócz tego kierowca może wybrać przełącznikiem właściwości jezdnych charakterystykę pracy układu jezdny – od komfortowej po wybitnie sportową i zwinną.

Adaptacyjny układ jezdny^{1,*} umożliwi dostosowanie charakterystyki amortyzatorów do danej sytuacji podczas jazdy, zwiększając komfort toczenia i dynamikę jazdy. Oprócz standardowego ustawienia COMFORT oferującego wysoki komfort jazdy oferowany jest tryb SPORT i SPORT+² do jeszcze bardziej sportowej jazdy.

Funkcja **Performance Control** działa poprzez odpowiednie przyhamowywanie kół na zakrętach: na koła po zewnętrznej stronie zakrętu trafia większa część, a na koła po wewnętrznej stronie mniejsza część mocy napędowej.

Dynamiczna kontrola stabilności (DSC) stale nadzoruje parametry jazdy i w razie potrzeby stabilizuje samochód poprzez ingerencję w pracę silnika i hamowanie. Inne funkcje układu DSC to np. suszenie tarcz hamulcowych, funkcja gotowości hamulców czy asystent ruszania z miejsca, który podczas ruszania pod górę przez krótki czas zapobiega stacjanemu się samochodu do tyłu.

Wskazane dane dotyczące zużycia paliwa, emisji CO₂ i zużycia energii zostały ustalone na podstawie nowej procedury WLTP określonej w Rozporządzeniu (UE) 2017/1151 z dnia 1 czerwca 2017 r. w uzupełnieniu Rozporządzenia (WE) nr 715/2007 Parlamentu Europejskiego i Rady w sprawie homologacji typu pojazdów silnikowych w odniesieniu do emisji zanieczyszczeń pochodzących z lekkich pojazdów pasażerskich i użytkowych oraz w sprawie dostępu do informacji dotyczących naprawy i utrzymania pojazdów w brzmieniu obowiązującym w chwili udzielenia homologacji.

* Dostępność niektórych elementów wyposażenia i funkcji zależy od wersji silnikowej lub innego wyposażenia dodatkowego. Dostępność może się różnić w zależności od rynku. Szczegółowe informacje o okresach obowiązywania, wyposażeniu standardowym i dodatkowym dostępne są na stronie www.bmw.pl, w cenniku oraz u dealerów BMW.

SYSTEMY WSPOMAGAJĄCE KIEROWCĘ.

BMW Personal CoPilot Wspomaga, jeśli tego chcesz.



System asystujący kierowcy plus^{1,2,*} oferuje większy komfort i bezpieczeństwo w monotonych i niepewnych sytuacjach, takich jak korki, powolny ruch lub długie przejazdy przez miasto, poza miastem lub na autostradach, a także podczas skrzyżowań i przy zmianach pasa ruchu.

Załączany **asystent kierowania i pasa ruchu z asystentem jazdy w korku^{1,*}** odciąża Cię w monotonych sytuacjach podczas jazdy. Przy prędkościach do 210 km/h system komfortowo wspiera kierowanie i utrzymuje samochód zawsze pośrodku pasa ruchu. Funkcja działa niezależnie od aktywnego regulatora prędkości.

Podczas zbliżania się do skrzyżowań ze znakiem drogi podporządkowanej, znakiem stop lub z sygnalizacją świetlną **ostrzeżenie na skrzyżowaniach¹** rozpoznaje znaki drogowe i ostrzega kierowcę sygnałem dźwiękowym i wizualnym. Oprócz tego przygotowuje hamulce, aby natychmiast zapewnić ich maksymalną skuteczność.

Asystent pasa ruchu z aktywną ochroną przed kolizją boczną^{1,*}: przy prędkościach od 70 do 210 km/h pomaga kierowcy utrzymać prawidłowy tor jazdy i aktywnie zapobiega kolizjom bocznym poprzez komfortową korektę toru jazdy.

Asystent omijania^{1,*} wspomaga kierowcę przy prędkościach od ok. 40 do 160 km/h odpowiednim zadziałaniem układu kierowniczego, gdy kierowca musi ominąć przeszkodę. Oprócz tego pomaga utrzymać stabilność pojazdu podczas omijania.

Aktywny regulator prędkości¹ z funkcją Stop&Go, wskazaniem ograniczenia prędkości i zakazu wyprzedzania* oraz ostrzeganiem przed kolizją z poprzedzającym pojazdem z funkcją hamowania reaguje na stojące pojazdy, samoczynnie utrzymuje ustawiony odstęp od poprzedzającego pojazdu, reguluje prędkość aż do zatrzymania i automatycznie przyspiesza ponownie, gdy tylko sytuacja na drodze to umożliwi.

Pakiet asystenta parkowania plus^{1,*} ułatwia parkowanie i manewrowanie. Obejmuje funkcję Surround View z Top View, Remote 3D View*, PDC oraz wspomaganie parkowania równoległego, funkcję hamowania awaryjnego Active Park Distance Control (PDC) i asystenta parkowania z prowadzeniem wzdłużnym, który umożliwi automatyczne parkowanie samochodu równoległe do jezdni.

¹ Wyposażenie dodatkowe.

² Działanie systemu może być ograniczone w ciemności, w mgłę lub przy mocnym świetle z naprzeciwka.

*Dostępność niektórych elementów wyposażenia i funkcji zależy od wersji silnikowej lub innego wyposażenia dodatkowego. Dostępność może się różnić w zależności od rynku. Szczegółowe informacje o okresach obowiązywania, wyposażeniu standardowym i dodatkowym dostępne są na stronie www.bmw.pl, w cenniku oraz u dealerów BMW.

BEZPIECZEŃSTWO.

■ wyposażenie standardowe □ wyposażenie dodatkowe

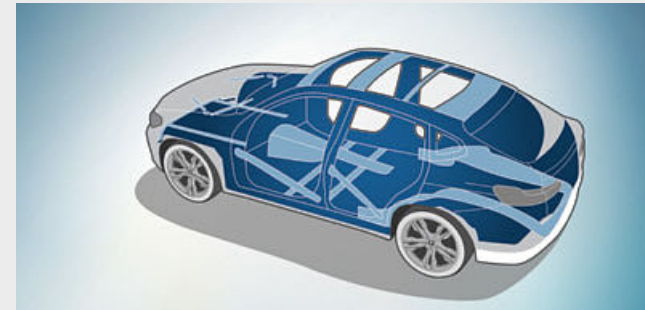

■ **Kabina pasażerska** dzięki funkcjonalnej strukturze wzmocnień i połączeń oraz przemyślanemu zastosowaniu materiałów o wysokiej sztywności zapewnia maksymalne bezpieczeństwo bierne w przypadku zderzenia czołowego, bocznego i tylnego.

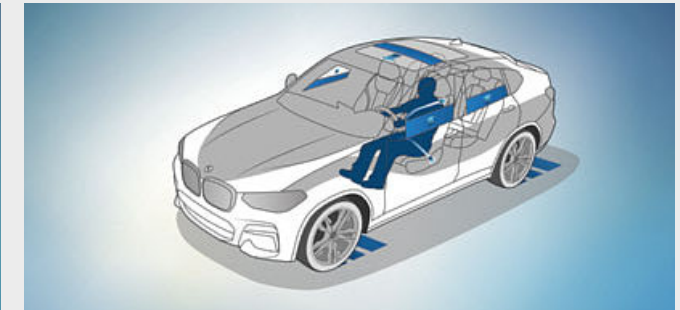

□ **Active Protection** to prewencyjna ochrona pasażerów, która ostrzega przed zmęczeniem, a w krytycznych sytuacjach napręża pasy bezpieczeństwa, fotele z regulacją elektryczną ustawia w wyprostowanej pozycji oraz zamyka szyby i dach przesuwany (jeśli jest).

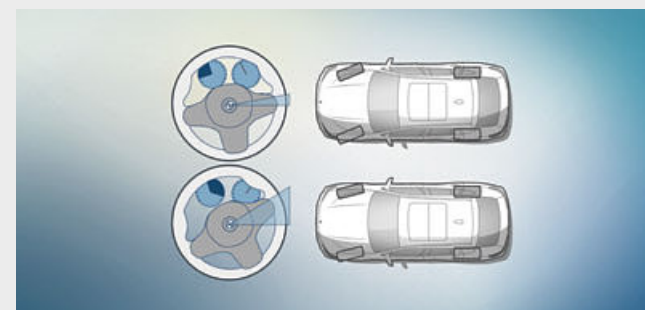

■ **Adaptacyjny sportowy układ kierowniczy** z funkcją Servotronic umożliwia bardziej bezpośrednie i zwinne kierowanie pojazdem przy mniejszym nakładzie siły. Reaguje na skręt kierownicy z różnym przełożeniem. Ułatwia to prowadzenie w sportowym stylu oraz zmniejsza nakład siły potrzebnej podczas parkowania i skręcania.

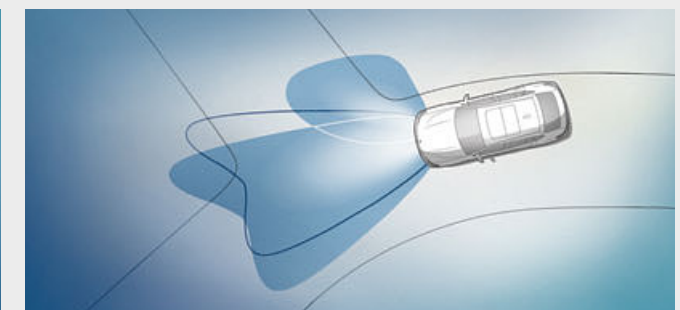

□ **Diodowe reflektory adaptacyjne** obejmują światła mijania i nieoślepiające światła drogowe (BMW Selective Beam) oraz kierunkowskazy w pełnej technologii diodowej. Wyposażenie obejmuje ponadto światła zakrętowe, światła dzienne, reflektory adaptacyjne i zmienne sterowanie światła, zapewniając optymalne oświetlenie jezdni i lepszą widoczność po zmroku.

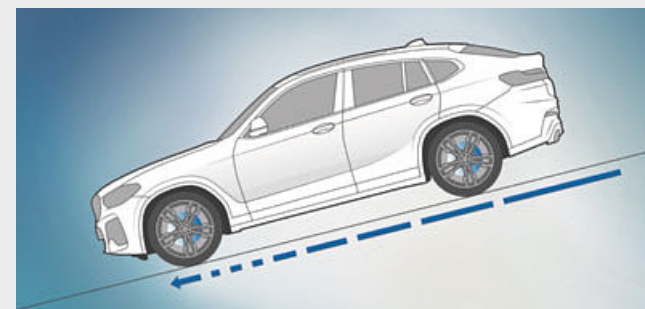

■ **Układ kontroli zjazdu ze stoków HDC** w modelach xDrive to układ, który po włączeniu pozwala automatycznie i bezpiecznie pokonywać nawet bardzo strome stoki z prędkością nieco wyższą od prędkości pieszego – bez konieczności naciśnięcia pedału hamulca.

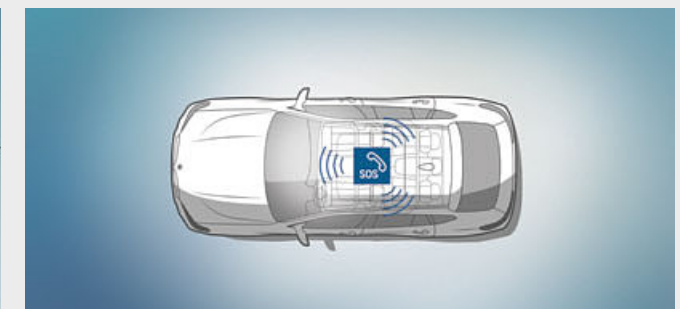

□ W razie wypadku liczy się każda sekunda. **Inteligentne połączenie alarmowe** zapewnia szybką pomoc i w krytycznej sytuacji może uratować życie. Kontaktuje się ze specjalnie przeszkolonym dyżurnym infolinii, który w ojczystym języku zajmie się Tobą i Twoimi pasażerami do czasu przybycia służb ratowniczych i przekaze im ważne informacje.

BMW ConnectedDrive Rozwiązania, które dają wolność.

PONAD 20 LAT SKOMUNIKOWANEJ MOBILNOŚCI.

Od samego początku klarowna wizja przyszłości: BMW rozpoczęło tzw. skomunikowaną mobilność już w latach 1990. W roku 2004 nastąpił kolejny milowy krok: pierwszy samochód z wbudowaną na stałe kartą SIM. Potem pojawiły się pierwsze usługi online, usługi Google oraz innowacyjne systemy wyświetlania takie jak wyświetlacz BMW Head-Up. Najważniejsze były przy tym zawsze oczekiwania klienta: BMW jako pierwszy producent samochodów umożliwił elastyczne zamawianie i opłacanie usług w Sklepie BMW ConnectedDrive zarówno w samochodzie, jak i z domowego komputera. Wprowadzenie BMW Connected, Open Mobility Cloud i inteligentnego asystenta osobistego BMW jest kolejnym krokiem BMW w kierunku przyszłości.

PONAD 20 USŁUG W SKLEPIE BMW CONNECTED DRIVE.

ConnectedDrive to drzwi do cyfrowego świata BMW. Korzystaj w drodze z aplikacji samochodowych, takich jak wiadomości, pogoda, funkcje biurowe lub wyszukiwarka online, i bądź ze wszystkim zawsze na bieżąco. W sklepie ConnectedDrive lub bezpośrednio w BMW można zamawiać dodatkowe usługi cyfrowe, takie jak Connected Music czy Concierge Service – zawsze, wszędzie, łatwo i elastycznie.

BMW CONNECTED – NIEZAWODNA KOMUNIKACJA PRZEZ CAŁĄ DOBĘ.

Czy drzwi mojego samochodu są naprawdę zamknięte? Kiedy muszę wyjść z biura, aby dotrzeć na czas na kolację we włoskiej restauracji? Jak tam dojechać? Na wszystkie te pytania odpowie Ci aplikacja BMW Connected, ponieważ jest Twoim osobistym asystentem mobilności. Dzięki niej masz stałą łączność z samochodem i dostęp do wielu funkcji przed jazdą i w jej trakcie, co ułatwia każdą podróż i zwiększa jej komfort.



BMW CONNECTED+

Z BMW Connected+ Twoje BMW i Twój smartfon staną się jednością. Korzystaj z indywidualnych funkcji aplikacji BMW Connected w samochodzie i poza nim. Dziel się informacjami o podróży z przyjaciółmi, nawiguj do celu aż do ostatniego metra lub steruj inteligentnym domem ze swojego samochodu.*

HOTSPOT Wi-Fi

Bierz udział w wideokonferencji na swoim tablecie, albo przesyłaj strumieniowo najnowszy odcinek ulubionego serialu na smartfonie. Hotspot wi-fi^{1,2} umożliwia dostęp do internetu z prędkością LTE (jeśli jest ona dostępna w danej sieci) za pośrednictwem karty SIM zainstalowanej w samochodzie. Dzięki temu Ty i Twój pasażerowie możecie surfować w internecie nawet na dziesięciu urządzeniach jednocześnie.

USŁUGA CONCIERGE

Czy jutro w Rzymie będzie świecić słońce? Kiedy odlatuje mój samolot? Usługa Concierge wspiera Cię w drodze i za naciśnięciem przycisku pomaga we wszelkich kwestiach – czy to w rezerwacji restauracji, hotelu czy kina. Umożliwia nawet płatności. Gdziekolwiek jesteś, czegokolwiek w potrzebujesz: Usługa Concierge^{1,*} jest zawsze do Twoich usług.

W BMW X4.



Gdy jest ciepło, **aktywna wentylacja foteli przednich^{1,*}** przyjemnie chłodzi powierzchnie foteli, znacznie podwyższając komfort jazdy. Wentylatory w siedzisku i oparciu nawiewają powietrze na trzech poziomach intensywności przez perforowaną tapicerkę foteli.

Boczne **szyby akustyczne¹** z przodu uzupełniają akustyczną przednią szybę, znacznie redukując poziom hałasu wewnątrz auta. Minimalizują szum powietrza i odgłosy silnika, opon i wycieraczek. Docenią to szczególnie melomani lub użytkownicy zestawów głośnomówiących.

Otwarty **szklany dach panoramiczny¹** dostarcza świeżego powietrza i zapewnia przyjemną, jasną atmosferę wnętrza, również w stanie zamkniętym. Otwiera i zamyka się automatycznie przyciskiem w kabinie lub pilotem i wyposażony jest w przesuwaną pod-sufitkę, roletę przeciwsłoneczną oraz wiatrochron.

Dostęp komfortowy¹ umożliwia dostęp do samochodu przez drzwi kierowcy i pasażera oraz pokrywę bagażnika bez użycia kluczyka. Ponadto ten element wyposażenia obejmuje bezdotykowe otwieranie i zamykanie pokrywy bagażnika poprzez krótki ruch stopy pod zderzakiem tylnym.

Oświetlenie ambientowe z ambientowym oświetleniem konturowym¹ w przednich i tylnych drzwiach tworzy relaksującą, przytulną atmosferę wewnątrz auta. **Welcome Light Carpet^{1,*}** oświetla przy wsiadaniu i wysiadaniu strefę przed drzwiami pojazdu. Do wyboru jest sześć scenarii świetlnych o regulowanym natężeniu w kolorach białym, niebieskim, pomarańczowym, brązowym, czarnego bzu i zielonym.

Pakiet schowków¹ obejmuje m.in. uchylany schowek przodu, siatki na oparciach foteli przednich, gniazdko 12 V z tyłu konsoli środkowej oraz złącze USB. Oprócz tego w bagażniku jest też hak na ścianie bagażnika, taśma mocująca, szyny mocujące na podłodze oraz regulowane zaczepy do mocowania bagażu, zdalne odblokowywanie oparć i funkcja cargo zwiększająca pojemność bagażnika.

¹ Wyposażenie dodatkowe.

² Hotspot wi-fi umożliwia w samochodzie korzystanie z internetu w maksymalnym standardzie LTE. Korzystanie jest odpłatne.

*Dostępność niektórych elementów wyposażenia i funkcji zależy od wersji silnikowej lub innego wyposażenia dodatkowego. Dostępność może się różnić w zależności od rynku. Szczegółowe informacje o okresach obowiązywania, wyposażeniu standardowym i dodatkowym dostępne są na stronie www.bmw.pl, w cenniku oraz u dealerów BMW.

STANDARD.

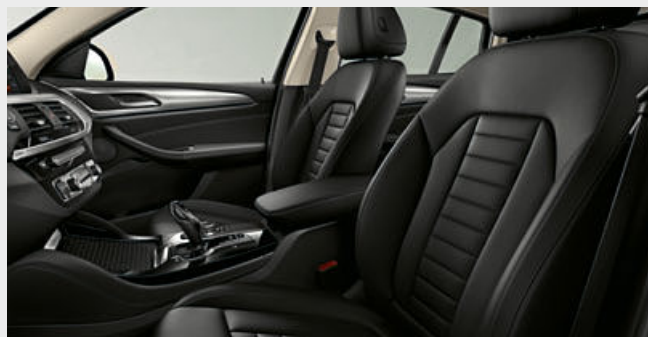

■ Smukła deska rozdzielcza świetnie pasuje do podwyższonej pozycji siedzenia i gwarantuje zawsze optymalną widoczność sytuacji na drodze. Listwy ozdobne w ciemnym matowym oksydowanym srebrze z listwą akcentową w perłowym chromie stanowią ciekawy akcent.

□ Na perfekcyjnym ergonomicznym miejscu kierowcy już na pierwszy rzut oka zwraca uwagę typowa dla BMW orientacja na kierowcę. Standardowe fotele mają wiele możliwości ręcznej regulacji i zapewniają świetną pozycję siedzenia i optymalne trzymanie boczne. Standardowo obite są tkaniną Hevelius w kolorze antracytowym przy czarnym kolorze wnętrza oferowane są też w innych opcjonalnych wersjach, na przykład w wysokiej klasy skórze Vernasca lub w rozszerzonej tapicerce BMW Individual ze skóry Merino.

18-calowe obręcze kół ze stopów lekkich V Spoke 618

- reflektory diodowe
- skórzana kierownica sportowa
- 1-strefowa klimatyzacja automatyczna
- BMW Live Cockpit z ekranem dotykowym o średnicy 8,8"
- przełącznik właściwości jezdnych
- sportowy układ jezdny M
- adaptacyjny sportowy układ kierowniczy
- Performance Control
- regulator prędkości z funkcją hamowania
- Park Distance Control (PDC)



□ 18-calowe obręcze kół ze stopów lekkich Double Spoke 688 Reflex Silver, 7J x 18, opony 225/60 R18.



□ 19-calowe obręcze kół ze stopów lekkich V Spoke 691 Reflex Silver, 7,5J x 19, opony 245/50 R19.

xLINE.

Wyposażenie 24 | 25

■ wyposażenie standardowe □ wyposażenie dodatkowe

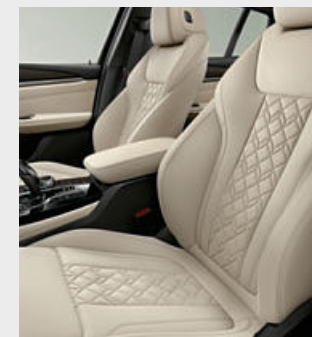

□ Skórzana kierownica sportowa i opcjonalne listwy ozdobne z drewna szlachetnego Finesline Cove z listwą akcentową w perłowym chromie.

□ Fotele sportowe z wydatnymi podparciami bocznymi w rozszerzonej tapicerce BMW Individual ze skóry Merino w kolorze kości słoniowej nadają wnętrzu mocny i elegancki charakter.



■ 19-calowe obręcze kół ze stopów lekkich Y Spoke 694 Ferric Grey, 7,5J x 19, opony 245/50 R19.

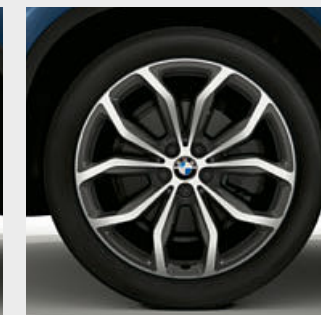

□ 20-calowe obręcze kół ze stopów lekkich Y Spoke 695 Orbit Grey, frezowane, z gumieniem mieszanym, przód 8J x 20, opony 245/45 R20, tył 9,5J x 20, opony 275/40 R20.

Wyposażenie zewnętrzne w xLine:

- atrapa chłodnicy BMW z siedmioma ekskluzywnymi listwami grilla z frontem w matowym aluminium i chromowanymi ramkami
- 19-calowe obręcze kół ze stopów lekkich Y Spoke 694 Ferric Grey; oferowane są też inne obręcze kół
- skrzela w perłowym chromie
- obramowania, listwy prowadzenia i kołnierze wpustowe bocznych szyb w satynowanym aluminium, nóżki lusterek, słupki B i C w błyszczącym kolorze czarnym
- nakładki progowe w matowym aluminium
- atrapa osłony podwozia z przodu i z tyłu w matowym aluminium

Wyposażenie wnętrza w xLine:

- listwy progowe w aluminium z napisem „BMW xLine”
- sportowe fotele przednie w tapicerce Vivus z tkaniny i skóry w kolorze antracytowym z kontrastującymi szwami; oferowane są też inne tapicerki
- kluczyk samochodowy z chromowaną błyszczącą wstawką
- listwy ozdobne w błyszczącym kolorze czarnym z listwą akcentową w perłowym chromie, oferowane są też inne listwy ozdobne

PAKIET SPORTOWY M.

powered by 



■ Wysokiej klasy wygodna kierownica skórzana M z przyciskami wielofunkcyjnymi.

□ Regulowane w wielu płaszczyznach fotele sportowe M o kubelkowym charakterze z półzintegrowanymi zagłówkami zapewniają kierowcy i pasażerowi obok sportowy wygląd i optymalne trzymanie boczne.

■ 19-calowe obręcze kół M ze stopów lekkich Double Spoke 698 M Bicolor Ferric Grey, frezowane, 7,5J x 19, opony 245/50 R19.

□ 20-calowe obręcze kół M ze stopów lekkich Double Spoke 699 M Bicolor Orbit Grey, frezowane, z ogumieniem mieszanym, przód 8J x 20, opony 245/45 R20, tył 9,5J x 20, opony 275/40 R20.

Wyposażenie zewnętrzne w pakiecie sportowym M:

- pakiet aerodynamiczny M obejmujący pas przedni, progi i nakładki na nadkola w kolorze karoserii
- diodowe reflektory przeciwmglowe
- 19-calowe obręcze kół M ze stopów lekkich Double Spoke 698 M Bicolor Ferric Grey, frezowane, z funkcją jazdy awaryjnej; oferowane są też inne obręcze kół
- sportowe zawieszenie M
- błyszczące obramowania BMW Individual Shadow Line, alternatywnie elementy zewnętrzne BMW Individual w satynowanym aluminium
- znaczek M po bokach
- lusterka zewnętrzne w kolorze karoserii
- sportowy układ hamulcowy M
- pas tylny ze wstawką dyfuzora w metalizowanym kolorze Dark Shadow
- końcówki rur wydechowych w błyszczącym chromie
- ekskluzywny lakier metalizowany w kolorze czarnego karbonu; oferowane są też inne lakiery

Wyposażenie wnętrza w pakiecie sportowym M:

- listwy progowe M, podnóżek M dla kierowcy i pedały M
- sportowe fotele przednie w tapicerce Vernasca z tkaniny i skóry w kolorze czarnym z kontrastującymi niebieskimi lub czerwonymi szwami,
- alternatywnie sportowe fotele przednie w ekskluzywnej tapicerce skórzanej Vernasca w kolorze czarnym z kontrastującymi niebieskimi lub czerwonymi szwami i z deską rozdzielczą obitą Sensatekiem z niebieskimi lub czerwonymi szwami; oferowane są też inne tapicerki
- Kierownica skórzana M z przyciskami wielofunkcyjnymi
- antracytowa podsufitka BMW Individual
- listwy ozdobne z aluminium Rhombicle z listwą akcentową w perłowym chromie, oferowane są też inne listwy ozdobne
- kluczyk samochodowy z ekskluzywnym znacznikiem M
- dywaniki welurowe M
- krawędź bagażnika ze stali szlachetnej

PAKIET M SPORT X.

Wyposażenie 26 | 27

powered by 

■ wyposażenie standardowe □ wyposażenie dodatkowe

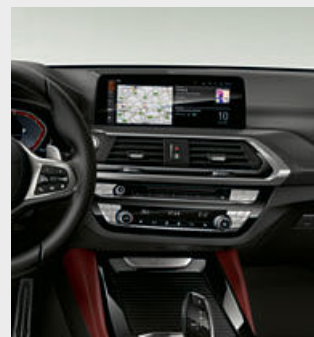

■ Listwy ozdobne z aluminium Rhombicle z listwą akcentową w perłowym chromie oferowane wyłącznie w pakiecie M Sport X dodatkowo podkreślają sportową stylistykę wnętrza.

□ Fotele sportowe w opcjonalnej skórze Vernasca w kolorze czerwieni Tacora z kontrastującym bazaltowoszarą stebnowaniem tworzą szlachetną atmosferę i zapewniają wysoki komfort siedzenia również przy dłuższej jeździe.

■ 19-calowe obręcze kół M ze stopów lekkich Double Spoke 698 M Bicolor Ferric Grey, frezowane, 7,5J x 19, opony 245/50 R19.

□ 20-calowe obręcze kół M ze stopów lekkich Double Spoke 787 M Bicolor Orbit Grey, frezowane, z ogumieniem mieszanym, przód 8J x 20, opony 245/45 R20, tył 9,5J x 20, opony 275/40 R20.

Wyposażenie zewnętrzne pakietu M Sport X:

- pakiet M Sport X z progami, nadkolami i pasem tylnym ze wstawką dyfuzora w kolorze mroźnym szarym
- pakiet aerodynamiczny M obejmujący pas przedni w kolorze karoserii
- diodowe reflektory przeciwmglowe
- 19-calowe obręcze kół M ze stopów lekkich Double Spoke 698 M Bicolor Ferric Grey, frezowane, z funkcją jazdy awaryjnej; oferowane są też inne obręcze kół
- sportowe zawieszenie M
- błyszczące obramowania BMW Individual Shadow Line
- znaczek M po bokach
- lusterka zewnętrzne w kolorze karoserii
- sportowy układ hamulcowy M
- końcówki rur wydechowych w błyszczącym chromie
- ekskluzywny lakier metalizowany w kolorze czarnego karbonu; oferowane są też inne lakiery

Wyposażenie wewnętrzne pakietu M Sport X:

- listwy progowe M, podnóżek M dla kierowcy i pedały M
- sportowe fotele przednie w tapicerce Vernasca z tkaniny i skóry w kolorze czarnym z kontrastującymi niebieskimi lub czerwonymi szwami,
- alternatywnie sportowe fotele przednie w ekskluzywnej tapicerce skórzanej Vernasca w kolorze czarnym z kontrastującymi niebieskimi lub czerwonymi szwami i z deską rozdzielczą obitą Sensatekiem z niebieskimi lub czerwonymi szwami; oferowane są też inne tapicerki
- Kierownica skórzana M z przyciskami wielofunkcyjnymi
- antracytowa podsufitka BMW Individual
- ekskluzywne listwy ozdobne z ciemnego aluminium Rhombicle z listwą akcentową w perłowym chromie; oferowane są też inne listwy ozdobne
- kluczyk samochodowy z ekskluzywnym znacznikiem M
- dywaniki welurowe M
- krawędź bagażnika ze stali szlachetnej

BMW M.

BMW X4 M40i oraz BMW X4 M40d.

BMW X4 M40i i **BMW X4 M40d** oferują nieprzeciętną precyzję prowadzenia i zwinność. Nowa konfiguracja układu jezdnego, specyficzne dla M Performance zestrojenie adaptacyjnego sportowego układu kierowniczego, standardowe hamulce sportowe M i napęd na cztery koła BMW xDrive z większym przeniesieniem napędu na tył i sportowym dyferencjałem M gwarantują niezwykle intensywne wrażenia z jazdy.



8-stopniowa sportowa skrzynia Steptronic umożliwia bardzo sportową zmianę biegów. Zarówno automatycznie, jak i ręcznie łopatkami przy kierownicy lub dźwignią biegów, umożliwiając komfortową albo dynamiczną jazdę. W trybie SPORT i przy dźwigni w lewej pozycji S/M zmianę biegów skonfigurowano pod kątem najwyższych osiągnięć.



Bezkompromisowe również wewnątrz: kierownica skórzana M z łopatkami zmiany biegów i specjalne pedały M oferują sportowy wygląd i funkcjonalność.



Przednie listwy progowe z aluminium witają kierowcę i pasażera obok oznaczeniem modelu „M40i”.



Pakiet aerodynamiczny M podkreśla sportowy charakter auta i optymalizuje prowadzenie powietrza. Obejmuje pas przedni z większymi wlotami powietrza, charakterystyczne progi oraz pas tylny ze wstawką dyfuzora.

BMW INDIVIDUAL.

WYRAZ OSOBOWOŚCI.



Deklaracja miłości do światła: dzięki specjalnym, efektownym pigmentom lakier metalizowany BMW Individual w kolorze kamienia słonecznego nadaje nowemu BMW X4 olśniewający połysk, który jeszcze się wzmacnia w zależności od kąta padania światła i zapada w pamięć na długo.



Wykonana z nieskazitelnej, szczególnie grubej skóry rozszerzonej tapicerka BMW Individual ze skóry Merino w kolorze kości słoniowej nadaje wnętrzu niecodzienną stylistykę, tworząc atmosferę luksusu i sportowy charakter.



Unikalny charakter już przy wsiadaniu: listwy progowe BMW Individual wyznaczają ekskluzywne terytorium, które charakteryzuje się absolutnym poczuciem indywidualności i wyjątkowości.

Jeśli ktoś ma decydować, to właśnie Ty: BMW Individual oferuje wszystkie możliwości indywidualnego zaprojektowania nowego BMW X4 zgodnie z Twoimi życzeniami, przy czym stopień indywidualizacji zależy wyłącznie od Ciebie. Osobiste wrażenia z jazdy wzbogacą typową radość z jazdy BMW. Spośród szerokiej gamy szczególnie wysokiej jakości opcji wyposażenia wybierz zestaw, który najbardziej Ci odpowiada: ekskluzywne, podkreślające styl i pewność siebie lakiery BMW Individual. Miękkie, bogate tapicerki skórzane i listwy ozdobne z drewna szlachetnego, dzięki którym wnętrze staje się osobistą strefą komfortu. Możesz też pójść własną drogą, podążając wyłącznie za własnymi pomysłami – BMW Individual sprawi, że staną się one rzeczywistością.

■ wyposażenie standardowe □ wyposażenie dodatkowe



□ Otwarty szklany dach panoramiczny dostarcza świeżego powietrza i zapewnia przyjemną, jasną atmosferę wnętrza, również w stanie zamkniętym. Otwiera i zamyka się automatycznie przyciskiem w kabinie lub pilotem i wyposażony jest w przesuwaną podsufitkę, roletę przeciwsłoneczną oraz wiatrochron.



□ Indywidualnie regulowane sportowe fotele przednie charakteryzują się licznymi możliwościami ustawień ręcznych, m.in. szerokości oparcia i długości siedziska oraz nachylenia oparcia i siedziska. Wyższe podparcia boczne siedziska i oparcia gwarantują doskonałą ergonomię i lepsze trzymanie boczne.



□ Rozszerzona tapicerka BMW Individual ze skóry Merino w kolorze kości słoniowej zachwyca swoją doskonałą jakością i mistrzowsko wykonanymi detalami.



■ Lekko barwione szyby atermiczne i przeciwsłoneczne odbijają promieniowanie podczerwone, ograniczając w ten sposób nagrzewanie wnętrza samochodu.

□ Boczne szyby akustyczne z przodu uzupełniają akustyczną przednią szybę, redukując poziom hałasu wewnątrz auta.



□ Gdy jest ciepło, aktywna wentylacja foteli przednich* przyjemnie chłodzi powierzchnie foteli, znacznie podwyższając komfort jazdy.



□ Pełnokolorowy wyświetlacz BMW Head-Up¹ poprzez projekcję optyczną transmituje wszystkie informacje istotne podczas jazdy w bezpośrednim polu widzenia kierowcy.



□ Ekskluzywne aplikacje ceramiczne na elementach obsługi, np. przycisk start/stop, pokrętła głośności i temperatury, robią bardzo ekskluzywne wrażenie.



□ Deska rozdzielcza i górne elementy bocznych drzwi obite Sensatekiem nadaje wnętrzu pojazdu elegancki wygląd.



□ System Harman Kardon Surround Sound* ze wzmacniaczem cyfrowym o mocy 600 W i korekcją dźwięku dedykowaną dla danego samochodu oraz głośnikami z chromowanymi aplikacjami.

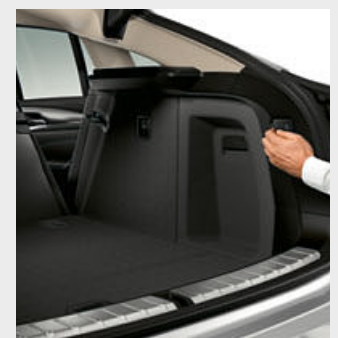

□ Zdalne odblokowywanie* oparc tylnych siedzeń umożliwia wygodne składanie oparc tylnych za pomocą dźwigni w bagażniku.



□ Relingi dachowe z satynowanego aluminium stanowią bazę dla wielofunkcyjnego bagażnika dachowego BMW.



□ Hak holowniczy z elektrycznie rozkładaną główką i układem kontroli stabilności przyczepy dopuszczony jest do wysokiej masy przyczep do 2400 kg.



■ Diodowe lampy tylne składają się z pojedynczych wysokowydajnych diodowych elementów świetlnych i mają charakterystyczny dla BMW kształt L, który pozwala rozpoznać BMW nawet w ciemności.



■ 8-stopniowa sportowa skrzynia Steptronic* umożliwia bardzo sportową zmianę biegów. I to zarówno automatycznie, jak i ręcznie łopatkami przy kierownicy lub dźwignią biegów.



■ Miejsca na przedmioty i schowki obejmują wiele możliwości przechowywania rzeczy oraz uchwyty na butelki i napoje.

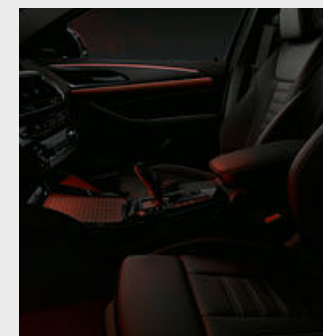

□ Oświetlenie ambientowe zapewnia wewnątrz auta relaksujące światło i obejmuje też światła powitalne z funkcją Welcome Light Carpet.



■ Przelotowy system bagażowy z oparciem kanapy tylnej dzielonej w proporcjach 40:20:40 gwarantuje elastyczność w transporcie osób i bagażu.

¹ Z polaryzacyjnymi okularami przeciwsłonecznymi wskazania wyświetlacza BMW Head-Up widoczne są w ograniczonym zakresie. Wyświetlane elementy zależą od wyposażenia. Wskazania zakładają posiadanie dalszego wyposażenia dodatkowego.

*Dostępność niektórych elementów wyposażenia i funkcji zależy od wersji silnikowej lub innego wyposażenia dodatkowego. Dostępność może się różnić w zależności od rynku. Szczegółowe informacje o okresach obowiązywania, wyposażeniu standardowym i dodatkowym dostępne są na stronie www.bmw.pl, w cenniku oraz u dealerów BMW.

■ wyposażenie standardowe □ wyposażenie dodatkowe



□ Sterowanie BMW za pomocą gestów* umożliwia obsługę określonych funkcji odpowiednim ruchem dłoni. System rozpoznaje gesty dla określonych funkcji obsługi, np. przesunięcie czy wskazanie palcem, za pomocą których można m.in. odrzucać lub odbierać połączenia przychodzące, albo ruch obrotowy palcem wskazującym umożliwiającą regulację głośności.



□ BMW Live Cockpit Professional z funkcją nawigacji zawiera wysokiej jakości zespół ekranów obejmujący wysokiej rozdzielczości dotykowy monitor pokładowy o przekątnej 10,25" oraz w pełni cyfrowy wyświetlacz wskaźników o przekątnej 12,3". System operacyjny BMW 7.0 obsługuje się wygodnie za pomocą kontrolera iDrive Touch.

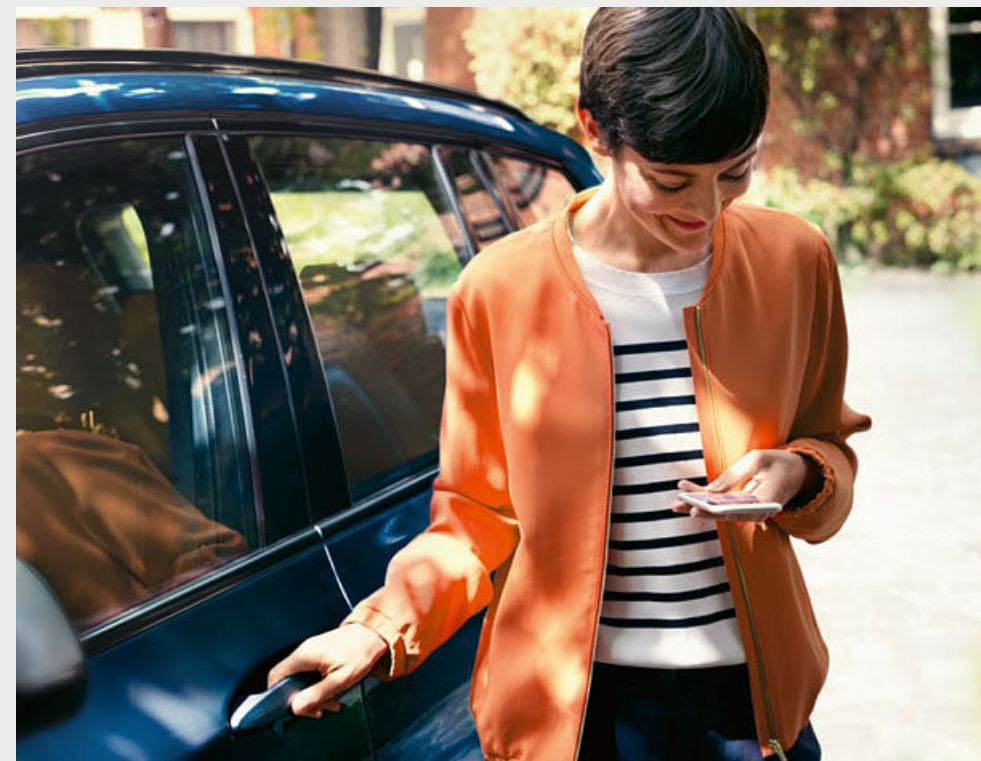

□ Zapewnij sobie prosty i klarowny dostęp w drodze do ważnych i spersonalizowanych informacji z aplikacji BMW Connected* dzięki Connected Onboard.

□ Po zaparkowaniu jesteś na miejscu? Pewnie, że nie. Nawigacja door to door* poprowadzi Cię na ostatnich metrach pieszo od pojazdu do celu i z powrotem do Twojego BMW.



□ System telefoniczny z ładowaniem bezprzewodowym¹ oferuje szeroki pakiet funkcji obejmujący złącze Bluetooth i przygotowanie do hotspotu wi-fi.

□ Wyposażenie obejmuje zintegrowany hotspot wi-fi² w standardzie LTE umożliwiającą odpłatne korzystanie z połączenia z internetem.

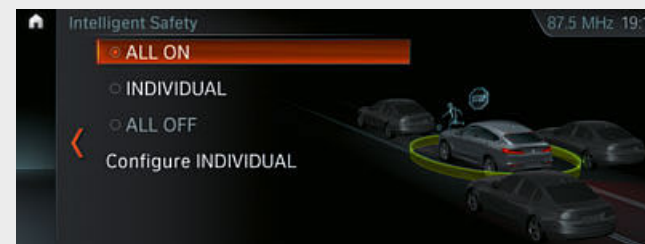

□ System asystujący kierowcy plus³* oferuje większy komfort i bezpieczeństwo w monotonych i niepewnych sytuacjach.



□ Wielofunkcyjny wyświetlacz wskaźników¹ w technologii Black Panel o przekątnej 12,3" zapewnia unikalną wizualizację wrażeń z jazdy. Na zestawie wskaźników wyświetlać można trzy dostosowane kolorystycznie i graficznie tryby jazdy i ich wskaźniki: ECO PRO, COMFORT i SPORT.



□ Pakiet Ambient Air obejmuje funkcję zapachową oraz jonizację powietrza. Do wyboru jest osiem różnych aromatów skomponowanych specjalnie do tego modelu auta.

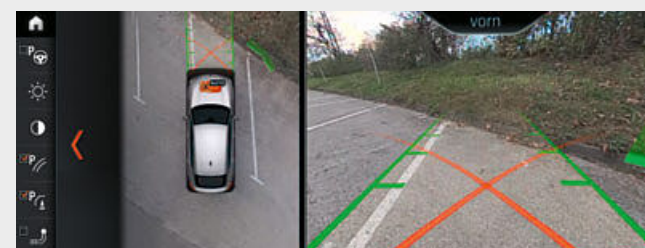

■ Pakiet asystenta parkowania plus* ułatwia parkowanie i manewrowanie. Obejmuje funkcję Surround View z Top View, Remote 3D View*, PDC oraz wspomaganie parkowania równoległego, funkcję hamowania awaryjnego Active Park Distance Control (PDC) i asystenta parkowania, który umożliwia automatyczne parkowanie samochodu równoległe do jezdni.



□ Surround View* oferuje funkcje działające na bazie kamery: kamerę cofania, Top View, Panorama View, 3D View i Remote 3D View*. Kamery w lusterkach zewnętrznych, z przodu i z tyłu samochodu umożliwiają widoczność w zakresie 360°. Panorama View ułatwia podjeżdżanie do skrzyżowań i włączanie się do ruchu. Na monitorze pokładowym pokazuje sytuację z prawej i lewej strony przed pojazdem.

¹ Możliwe indukcyjne ładowanie zgodnie ze standardem Qi kompatybilnych telefonów komórkowych. Do wybranych smartfonów bez funkcji ładowania indukcyjnego zgodnie ze standardem Qi dostępne są w ofercie oryginalnych akcesoriów BMW specjalne etui do ładowania.

² Hotspot wi-fi umożliwia w samochodzie korzystanie z internetu w maksymalnym standardzie LTE. Korzystanie jest odpłatne.

³ Działanie systemu może być ograniczone w ciemności, w mgłę lub przy mocnym świetle z naprzeciwka.

* Dostępność niektórych elementów wyposażenia i funkcji zależy od wersji silnikowej lub innego wyposażenia dodatkowego. Dostępność może się różnić w zależności od rynku. Szczegółowe informacje o okresach obowiązywania, wyposażeniu standardowym i dodatkowym dostępne są na stronie www.bmw.pl, w cenniku oraz u dealerów BMW.

■ wyposażenie standardowe □ wyposażenie dodatkowe

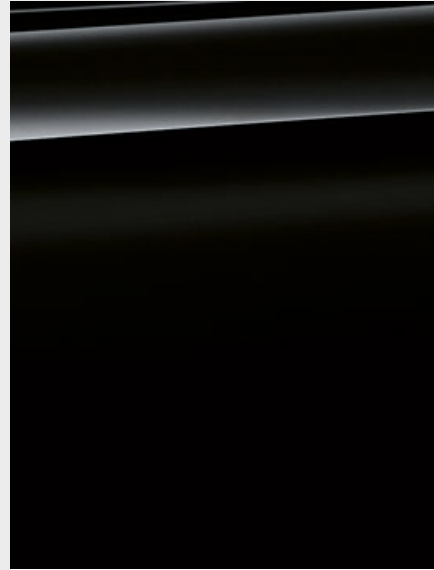

■ Niemetalizowany 668 czarny



□ Niemetalizowany 300 biel alpejska¹

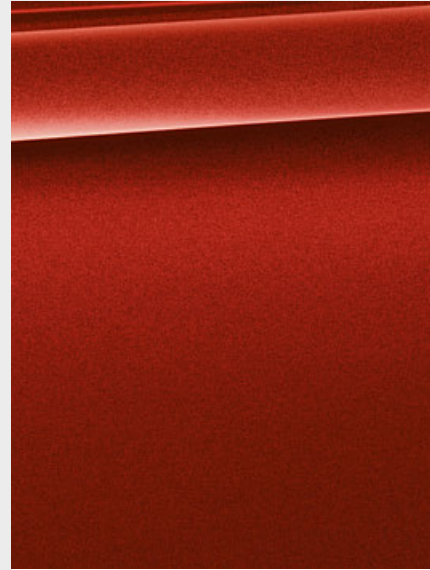

□ Metalizowany C06 czerwień flamenco z brylantowym połyskiem²



□ Metalizowany A96 biel mineralna



□ Metalizowany C07 połysk burzy z brylantowym efektem

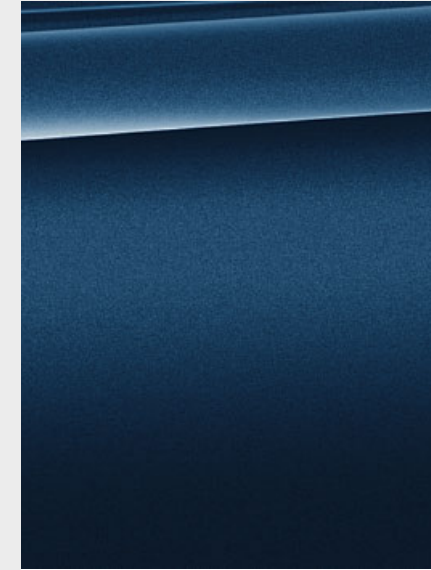

□ Metalizowany C1M niebieski Phytomic²

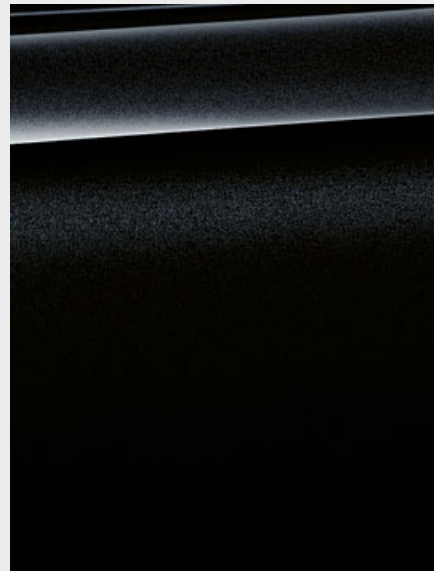

□ Metalizowany 475 szafirowoczarny²



□ Metalizowany A83 srebro lodowcowe²

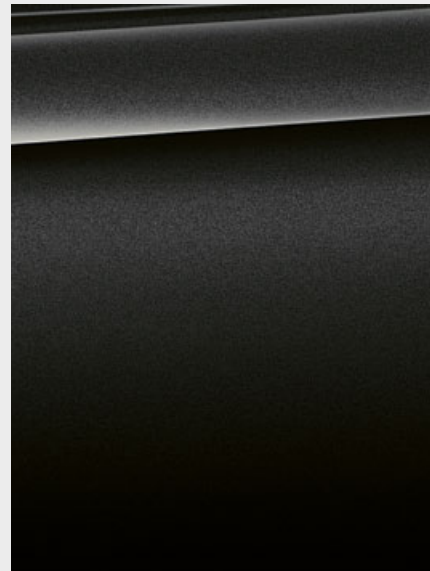

□ Metalizowany A90 szary Sophisto z brylantowym połyskiem²

PAKIET SPORTOWY M PAKIET M SPORT X

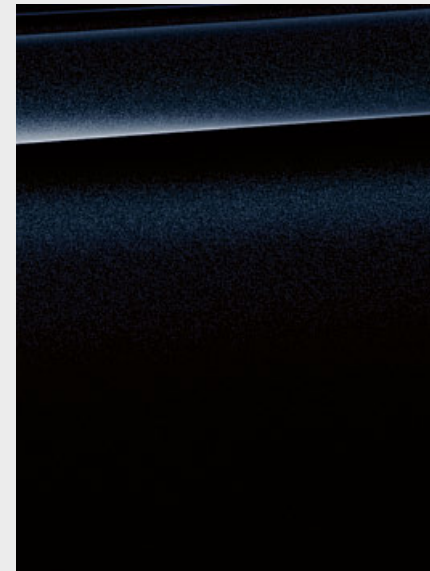

□ Metalizowany 416 czarny karbon³

BMW INDIVIDUAL.



□ BMW Individual C1N kamień słoneczny, metalizowany²

[Pola kolorów] Przedstawione tutaj pola kolorów mają dać ogólne wyobrażenie o wyglądzie kolorów i materiałów Twojego BMW. Wiemy jednak z doświadczenia, że farby drukarskie nie zawsze wiernie oddają odcienie lakieru, tapicerki i listew ozdobnych.

Dlatego zalecamy omówienie wybranych kolorów z dealerem BMW. Można tam również obejrzeć próbki materiałów i kolorów, a także uzyskać pomoc w przypadku specjalnych wymagań.

[Konfigurator BMW] Skonfiguruj swoje całkowicie indywidualne BMW. Do wyboru są wszystkie aktualne kolory i elementy wyposażenia. Więcej na stronie www.bmw.pl/konfigurator

¹ Standard w pakiecie sportowym M i pakiecie M Sport X.
² Oferowane opcjonalnie także w pakiecie sportowym M i pakiecie M Sport X.
³ Tylko w połączeniu z pakietem sportowym M lub pakietem M Sport X.

■ wyposażenie standardowe □ wyposażenie dodatkowe

TKANINA

Dostępność

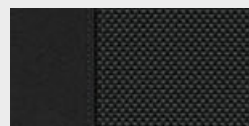

■ Standard

Tkanina Hevelius ECHAT antracytowa, kolor wnętrza: czarny

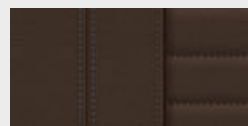

□ Standard
□ xLine
□ Pakiet sportowy M
□ Pakiet M Sport X

Skóra Vernasca MAMU mokka z ozdobnym stebnowaniem, kolor wnętrza: czarny*

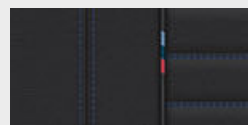

□ Pakiet sportowy M
□ Pakiet M Sport X

Skóra Vernasca MANL czarna z kontrastującym niebieskim stebnowaniem, kolor wnętrza: czarny*

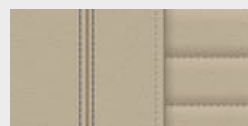

□ xLine
□ Pakiet sportowy M
□ Pakiet M Sport X

Skóra Vernasca MAOQ ostrygowa z ozdobnym stebnowaniem, o rozszerzonym zakresie, kolor wnętrza: czarny

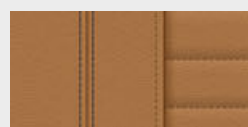

□ xLine
□ Pakiet sportowy M
□ Pakiet M Sport X

Skóra Vernasca MAPQ koniak z ozdobnym stebnowaniem, kolor wnętrza: czarny

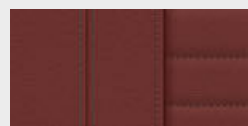

□ xLine
□ Pakiet sportowy M
□ Pakiet M Sport X

Skóra Vernasca MAG6 czerwony Tacora z ozdobnym stebnowaniem, kolor wnętrza: czarny

POŁĄCZENIE TKANINY I SKÓRY

Dostępność



□ Standard
■ xLine

Tkanina i skóra Vivus BVAT antracytowa, kolor wnętrza: czarny*

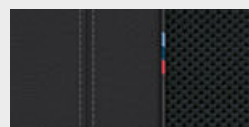

■ Pakiet sportowy M
■ Pakiet M Sport X

Tkanina i skóra Vernasca BWNL czarna z kontrastującym niebieskim stebnowaniem, kolor wnętrza: czarny

SKÓRA

Dostępność



□ Standard
□ xLine
□ Pakiet sportowy M
□ Pakiet M Sport X

Skóra Vernasca MAFO beż Canberra z ozdobnym stebnowaniem, kolor wnętrza: czarny*

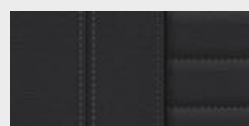

□ Standard
□ xLine
□ Pakiet sportowy M
□ Pakiet M Sport X

Skóra Vernasca MAH7 czarna z ozdobnym stebnowaniem, kolor wnętrza: czarny*

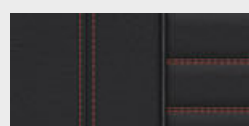

□ Pakiet sportowy M
□ Pakiet M Sport X

Skóra Vernasca MAH8 czarna z kontrastującym czerwonym stebnowaniem, kolor wnętrza: czarny*

SKÓRA BMW INDIVIDUAL

Dostępność



□ Standard
□ xLine
□ Pakiet sportowy M
□ Pakiet M Sport X

Rozszerzona tapicerka BMW Individual ze skóry Merino VATQ truflowa*

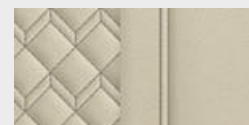

□ Standard
□ xLine
□ Pakiet sportowy M
□ Pakiet M Sport X

Rozszerzona tapicerka BMW Individual ze skóry Merino VAEW kość stoniowa*

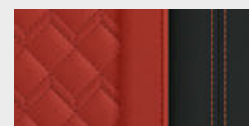

□ Standard
□ xLine
□ Pakiet sportowy M
□ Pakiet M Sport X

Rozszerzona tapicerka BMW Individual ze skóry Merino VAHZ czerwień Fiona i czarny*

LISTWY OZDOBNE

Dostępność



■ Standard

4K8 ciemne oksydowane srebro, matowe, listwa akcentowa: perłowy chrom



□ Standard
■ xLine

4LU czarne błyszczące, listwa akcentowa: perłowy chrom

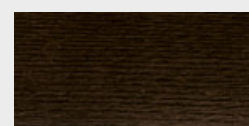

□ Standard
□ xLine
□ Pakiet sportowy M
□ Pakiet M Sport X

4K1 drewno szlachetne, ciemny dąb, błyszczące, z listwą akcentową w perłowym chromie

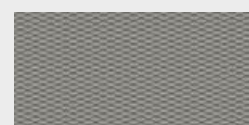

■ Pakiet sportowy M

4K7 aluminium Rhombic, listwa akcentowa: perłowy chrom

LISTWY OZDOBNE BMW INDIVIDUAL

Dostępność

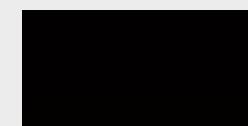

□ Standard
□ xLine
□ Pakiet sportowy M
□ Pakiet M Sport X

Listwy ozdobne BMW Individual 4ML czarny lakier fortepianowy*

PODSUFITKA BMW INDIVIDUAL

Dostępność

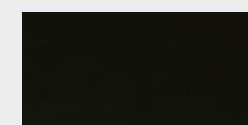

□ Standard
□ xLine
□ Pakiet sportowy M
□ Pakiet M Sport X

Podsufitka BMW Individual 775 antracytowa

Prosimy pamiętać, że nawet w przypadku użycia zgodnego z przeznaczeniem po pewnym czasie mogą wystąpić zabrudzenia tapicerki, których nie da się usunąć. Może to być spowodowane szczególnie przez farbującą odzież.

Prosimy pamiętać, że kolor wnętrza zależy od wybranego koloru tapicerki.

*Dostępność niektórych elementów wyposażenia i funkcji zależy od wersji silnikowej lub innego wyposażenia dodatkowego. Dostępność może się różnić w zależności od rynku. Szczegółowe informacje o okresach obowiązywania, wyposażeniu standardowym i dodatkowym dostępne są na stronie www.bmw.pl, w cenniku oraz u dealerów BMW.

OBREĆCZE KÓŁ I OPONY.



□ 21-calowe obręcze kół M ze stopów lekkich Double Spoke 718 M Bicolor Cerium Grey, matowe, frezowane, z ogumieniem mieszanym i funkcją jazdy awaryjnej, przód 8,5J x 21, opony 245/40 R21, tył 9,5J x 21, opony 275/35 R21.⁶



□ 21-calowe obręcze kół BMW Individual ze stopów lekkich V Spoke 726 I Bicolor Orbit Grey, frezowane, z ogumieniem mieszanym i funkcją jazdy awaryjnej, przód 8,5J x 21, opony 245/40 R21, tył 9,5J x 21, opony 275/35 R21.



□ 20-calowe obręcze kół ze stopów lekkich Y Spoke 695 Orbit Grey, frezowane, z ogumieniem mieszanym, przód 8J x 20, opony 245/45 R20, tył 9,5J x 20, opony 275/40 R20.



□ 20-calowe obręcze kół M ze stopów lekkich Double Spoke 699 M Bicolor Orbit Grey, frezowane, z ogumieniem mieszanym, przód 8J x 20, opony 245/45 R20, tył 9,5J x 20, opony 275/40 R20.^{1,2}



□ 20-calowe obręcze kół M ze stopów lekkich Double Spoke 787 M Bicolor Orbit Grey, frezowane, z ogumieniem mieszanym, przód 8J x 20, opony 245/45 R20, tył 9,5J x 20, opony 275/40 R20.³



○ Wysokiej klasy 20-calowe obręcze kół ze stopów lekkich Y Spoke 695, Jet Black matowe. Zestaw kompletnych kół letnich RDC z ogumieniem mieszanym Runflat.



□ 19-calowe obręcze kół ze stopów lekkich V Spoke 691 Reflex Silver, 7,5J x 19, opony 245/50 R19.



□ 19-calowe obręcze kół ze stopów lekkich V Spoke 692 Bicolor Ferric Grey, frezowane, 7,5J x 19, opony 245/50 R19.



■ 19-calowe obręcze kół ze stopów lekkich Y Spoke 694 Ferric Grey, 7,5J x 19, opony 245/50 R19.⁴



■ 19-calowe obręcze kół M ze stopów lekkich Double Spoke 698 M Bicolor Ferric Grey, frezowane, 7,5J x 19, opony 245/50 R19.⁵



□ 18-calowe obręcze kół ze stopów lekkich Double Spoke 688 Reflex Silver, 7J x 18, opony 225/60 R18.⁷



□ 18-calowe obręcze kół ze stopów lekkich Turbine Styling 689 Bicolor Jet Black niemetalizowane, frezowane, BMW EfficientDynamics, 7J x 18, opony 225/60 R18.⁷

ORYGINALNE AKCESORIA BMW.

Wyposażenie 40 | 41

■ wyposażenie standardowe □ wyposażenie dodatkowe ○ akcesoria



○ Zamykany pojemnik dachowy z systemem obustronnego otwierania; kolor czarno-tytanowosrebrny, pojemność 420 litrów; pasuje do wszystkich systemów bagażnika dachowego BMW.



○ BMW Advanced Car Eye 2.0 to bardzo czuła kamera Full HD, która rejestruje zdarzenia wokół pojazdu – również w nocy. W przypadku wstrząsu lub niestandardowego ruchu wewnątrz lub na zewnątrz auta kamera automatycznie rejestruje sytuację w celu udokumentowania ewentualnej kolizji lub (próby) włamania.



○ Dopasowane i wytrzymałe dywaniki całoroczne z wysoką krawędzią i o estetycznym wyglądzie chronią przestrzeń na nogi z przodu i z tyłu przez wilgocą i brudem. Są w kolorze czarnym i mają wstawkę X4.



○ Etui do ładowania BMW bezprzewodowego umożliwia indukcyjne ładowanie urządzeń iPhone™ 7 Plus firmy Apple. Innowacyjne etui na telefon jest kompatybilne ze wszystkimi ładowarkami z certyfikatem Qi i służy jednocześnie jako etui ochronne.



○ Wysokiej jakości 21-calowe kute obręcze kół M Performance Y Spoke 701 Bicolor w matowym kolorze Jet Black i frezowane są lekkie oraz mają logo M. Zestaw kompletnych kół letnich z ogumieniem mieszanym Runflat, koła przednie 8,5J x 21 z oponami 245/40 R21 100Y XL RSC i tylne 9,5J x 21 z oponami 275/35 R21 103Y XL RSC.

¹ Tylko w połączeniu z pakietem sportowym M.

² Wyposażenie w funkcję jazdy awaryjnej standardowo w M40i oraz M40d.

³ Tylko w połączeniu z pakietem M Sport X.

⁴ Tylko w połączeniu z xLine.

⁵ Tylko w połączeniu z pakietem sportowym M lub pakietem M Sport X.

⁶ Tylko w M40i oraz M40d.

⁷ Standard w xLine.

Odkryj innowacyjne rozwiązania BMW obejmujące elementy zewnętrzne, wyposażenie wnętrza, systemy komunikacyjne i informacyjne oraz transport i wyposażenie bagażnika.

Twój Serwis BMW chętnie doradzi Ci w sprawie pełnej oferty oryginalnych akcesoriów BMW. Więcej informacji na ten temat można znaleźć na stronie www.bmw.pl/akcesoria

BMW X4		xDrive20i	xDrive30i	M40i	xDrive20d	xDrive30d	M40d
--------	--	-----------	-----------	------	-----------	-----------	------

Masa							
Masa własna wg UE ¹	kg	1805	1825	1940	1845	1895	1970
Dopuszczalna masa całkowita	kg	2400	2400	2430	2410	2460	2525
Ładowność	kg	670	650	565	640	640	630
Dopuszczalna masa przyczepy bez hamulca ²	kg	750	750	750	750	750	750
Dopuszczalna masa przyczepy z hamulcem do nachylenia maks. 12% / maks. 8% ³	kg	2400 / 2400 ²	2400 / 2400 ²	2400 / 2400 ²	2400 / 2400 ²	2400 / 2400 ²	2400 / 2400 ²
Pojemność bagażnika	l	525-1430	525-1430	525-1430	525-1430	525-1430	525-1430

Silnik ⁵							
Cylindry / zawory		4 / 4	4 / 4	6 / 4	4 / 4	6 / 4	6 / 4
Pojemność skokowa	cm ³	1998	1998	2998	1995	2993	2993
Moc maksymalna przy prędkości obrotowej	kW (KM) / obr/min	135 (184) / 5000-6000	185 (252) / 5200-6500	265 (360) / 5200-6500	140 (190) / 4000	195 (265) / 4000	240 (326) / 4400
Maks. moment obrotowy przy prędkości obrotowej	Nm/obr/min	300 / 1350-4000	350 / 1450-4800	500 / 1850-5000	400 / 1750-2500	620 / 2000-2500	680 / 1750-2750

Przeniesienie napędu							
Rodzaj napędu		na wszystkie koła	na wszystkie koła	na wszystkie koła	na wszystkie koła	na wszystkie koła	na wszystkie koła
Standardowa skrzynia biegów		8-stopniowa Steptronic	8-stopniowa Steptronic	8-stopniowa sportowa Steptronic	8-stopniowa Steptronic	8-stopniowa Steptronic	8-stopniowa sportowa Steptronic

Osiągi							
Prędkość maksymalna	km/h	215	240	250 ⁴	213	240	250 ⁴
Przyspieszenie 0 - 100 km/h	s	8,3	6,4	4,8	8,0	5,8	4,9

Zużycie paliwa ^{5,6} - Wszystkie silniki spełniają wymogi normy Euro 6.							
Cykl miejski	l/100 km	7,8-8,8	7,9-8,9	9,2-10,0	6,2-7,0	6,9-7,7	7,1-7,8
Norma emisji spalin (wg homologacji)		Euro 6d-temp	Euro 6d-temp	- ⁷	Euro 6d-temp	Euro 6d-temp	Euro 6d-temp
Emisja CO ₂ w cyklu mieszanym	g/km	177-200	178-201	209-228	161-183	181-203	184-204
Pojemność zbiornika paliwa ok.	l	65	65	65	68	68	68

Koła / opony							
Rozmiar opon		225/60 R18 W	225/60 R18 W	245/45 R20 W / 275/40 R20 W	225/60 R18 W	225/60 R18 W	245/45 R20 W / 275/40 R20 W
Rozmiar obręczy kół		7 J x 18	7 J x 18	8 J x 20 / 9,5 J x 20	7 J x 18	7 J x 18	8 J x 20 / 9,5 J x 20
Materiał		stop lekki	stop lekki	stop lekki	stop lekki	stop lekki	stop lekki

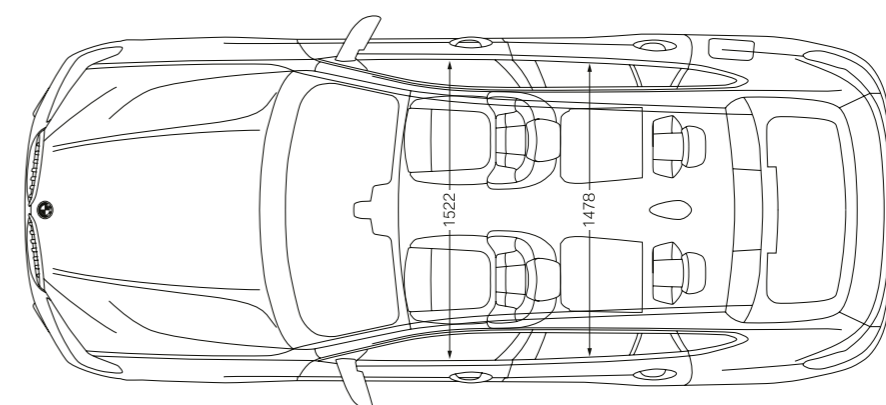
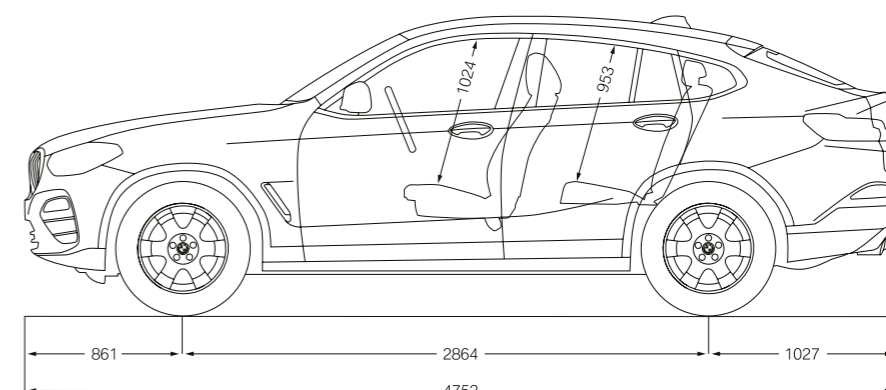
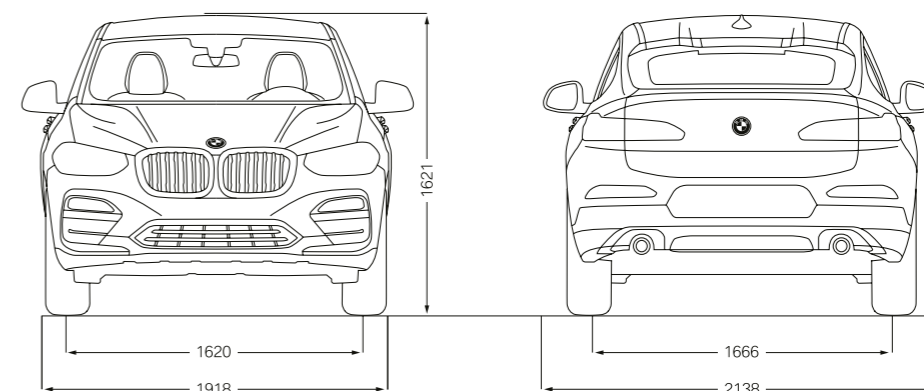

Wszystkie wartości na rysunkach technicznych podano w mm.
Podane osiągi, zużycie paliwa i emisja CO₂ obowiązują dla samochodów ze standardową skrzynią biegów.

- ¹ Masa własna wg UE odnosi się do pojazdu z wyposażeniem standardowym bez wyposażenia dodatkowego. Masa własna uwzględnia 90-procentowe napełnienie zbiornika paliwa i 75 kg wagi kierowcy. Wyposażenie dodatkowe może wpływać na masę samochodu, ładowność oraz, w przypadku wpływu na aerodynamikę, na prędkość maksymalną.
- ² Tylko w przypadku fabrycznego montażu haka holowniczego, w przeciwnym razie dopuszczalna masa przyczepy wynosi 2000 kg / 2000 kg.
- ³ Rzeczywista masa całkowita przyczepy nie może przekraczać dopuszczalnej masy przyczepy z uwzględnieniem dopuszczalnego obciążenia haka holowniczego.
- ⁴ Ograniczona elektronicznie.
- ⁵ Dane dotyczące mocy silników benzynowych odnoszą się do paliwa o liczbie oktanowej 98.
- ⁶ Wskazane dane dotyczące zużycia paliwa, emisji CO₂ i zużycia energii zostały ustalone na podstawie nowej procedury WLTP określonej w Rozporządzeniu (UE) 2017/1151 z dnia 1 czerwca 2017 r. w uzupełnieniu Rozporządzenia (WE) nr 715/2007 Parlamentu Europejskiego i Rady w sprawie homologacji typu pojazdów silnikowych w odniesieniu do emisji zanieczyszczeń pochodzących z lekkich pojazdów pasażerskich i użytkowych oraz w sprawie dostępu do informacji dotyczących naprawy i utrzymania pojazdów w brzmieniu obowiązującym w chwili udzielenia homologacji.
- ⁷ Wstępne wartości. Brakujące dane nie były dostępne w chwili zamknięcia wydania.

BMW X4 M40i.

6-cylindrowy rzędowy silnik benzynowy BMW TwinPower Turbo, 21-calowe obręcze kół BMW M ze stopów lekkich Double Spoke 718 M z ogumieniem mieszanym, lakier metalizowany w kolorze czerwieni Flamenco z brylantowym połyskiem, sportowe fotele przednie w czarnej skórze Vernasca z kontrastującym czerwonym stebnowaniem, listwy ozdobne z aluminium Rhombicle z listwą akcentową w perłowym chromie, deska rozdzielcza w czarnym Sensateku.

W katalogu przedstawione są modele, elementy wyposażenia i możliwości konfiguracji (wyposażenie standardowe i dodatkowe) pojazdów dostarczanych przez BMW AG na rynek niemiecki. Zakres wyposażenia i możliwości konfiguracji wyposażenia standardowego i dodatkowego w poszczególnych modelach mogą ulec zmianie po terminie zamknięcia wydania 18.03.2019 r. oraz w innych krajach Unii Europejskiej. Szczegółowych informacji udzielają salony sprzedaży BMW. Zmiany konstrukcji i wyposażenia zastrzeżone.

© BMW AG, Monachium / Niemcy. Przedruk, również we fragmentach, tylko za pisemną zgodą BMW AG, Monachium.

411 004 272 83 2 2019 CB. Wydrukowano w Niemczech 2019 r.